



# ZÁHRADNÉ RIEŠENIA

2024  
2025





ALIANCIA STAVEBNÍN

# Pracujeme pre vás

už na 25 predajných  
miestach po celom Slovensku



ASAS  
GRANSTAVE  
STAVEBNINY

ASAS  
HAYDEN  
STAVEBNINY

ASAS  
INGEMA  
STAVEBNINY

ASAS  
KARTEL NITRA  
STAVEBNINY

ASAS  
N.B.O.  
STAVEBNINY

ASAS  
ORAVING  
STAVEBNINY

ASAS  
PIL-STAV  
STAVEBNINY

ASAS  
PŘESPOR  
STAVEBNINY

ASAS  
PRIMA  
STAVEBNINY

ASAS  
SADAO  
STAVEBNINY

ASAS  
SLOSMAT  
STAVEBNINY

ASAS  
SOF  
STAVEBNINY

ASAS  
STAVIVO IBV  
STAVEBNINY

ASAS  
STAVO ARTIKEL  
STAVEBNINY

ASAS  
STOVA  
STAVEBNINY

ASAS  
U MAREKA  
STAVEBNINY

ASAS  
BK DDM  
STAVEBNINY

[www.asas-sk.com](http://www.asas-sk.com)

# OBSAH

<b>ZÁMKOVÉ A BETÓNOVÉ DLAŽBY</b>	4 - 25
<b>TERASY</b>	26 - 37
<b>DREVENÉ A KOMPOZITNÉ TERASY</b>	38 - 41
<b>OBRUBNÍKY, PALISÁDY A SCHODY</b>	42 - 49
<b>VYVÝŠENÉ ZÁHONY</b>	50 - 52
<b>ZÁHRADNÉ A DEKORAČNÉ PRVKY</b>	53 - 57
<b>OBKLADOVÉ KAMENE A TEHLOVKY</b>	58 - 69
<b>OBKLADOVÉ DIZAJNOVÉ PRVKY</b>	70 - 71
<b>PRODUKTY Z PRÍRODNÉHO KAMEŇA</b>	72 - 77
<b>PLOTY</b>	78 - 95
<b>SVAHOVÉ TVAROVKY</b>	96 - 99
<b>ODVODNENIE</b>	100 - 107
<b>STAVEBNÁ CHÉMIA</b>	108 - 123
<b>ZMESI A OŠETRENIE POVRCHOV</b>	
<b>ZÁHRADNÁ TECHNIKA</b>	124 - 129

Dôležité informácie ohľadom špecifických vlastností jednotlivých druhov tovarov sú uvedené v rámcových podmienkach každého výrobcu.



# Zámkové a betonové dlažby

**Semmelrock**  
stein+design®

**premac**  
A CRH COMPANY

 **DITON**

**Leier**



ZÁMKOVÉ A BETONOVÉ  
DLAŽBY

TÉRASY

DREVENÉ  
TÉRASY

OBŘÍBNÍKY  
A PALISÁDY

VYVÝŠENÉ  
ZÁHRONY

ZÁHRADNÉ  
PRVKY

OBKLADOVÉ  
KAMENE A TEHLŮVKY

DIZAINOVÉ  
OKLADY

PŘÍRODNÍ  
KAMEN

PLOTY

SVAROVÉ  
TVAROVKY

ODVODNĚNÍ

STAVEBNÁ  
CHEMIA

ZÁHRADNÁ  
TECHNIKA

## RETTANGO KOMBI

betónová dlažba

Melírovaný vzor a netradičná farebná škála klasickej betónovej dlažby umožňuje vytvoriť skutočne nevšedný celkový dojem, najmä na väčších plochách v kombinácii viacerých formátov.

**Hrúbka:** 6 cm

**Množstvo na palete:** 12,96 m<sup>2</sup>

**Hmotnosť palety:** 1680 kg

**Predaj na vrstvy:** 1,08 m<sup>2</sup>

**skladba 1 vrstvy:**

20 x 10 x 6 cm - 12 ks

20 x 20 x 6 cm - 12 ks

30 x 20 x 6 cm - 6 ks



tu nájdete viac



sivo-grafitová melír



mušľová melír



sivo-hnedo-grafitová melír



## ASTI KOMBI

betónová dlažba



Vďaka svojim podlhovastým formátom a melírovaným farbám spĺňa dlažba Asti kombi požiadavky moderného dizajnu. Pre zaručenie správnej pokládky, optimálneho tvaru škár a väčšej životnosti spevnených plôch sú tvarovky zabezpečené patentovaným systémom fixačných prvkov.

### Rozmer:

30 x 12,5 cm, 40 x 12,5 cm, 50 x 12,5 cm,  
30 x 16,7 cm, 40 x 16,7 cm, 50 x 16,7 cm



tu nájdete viac

**Hrúbka:** 7 cm

**Množstvo na palete:** 9 m<sup>2</sup>

**Hmotnosť palety:** 1359 kg

**Predaj na vrstvy:** 1 m<sup>2</sup>



sivo-grafitová melírovaná

## CASTELLO RUSTICO

KOMBI betónová dlažba



Šarmantný dlažbový kameň s textúrou napodobňujúcou starožitné povrchy, vďaka čomu vytvára majestátny dojem a podmanivý štýl pripomínajúci staré časy. Nepravidelne otlíkané hrany a jemné nerovnosti citlivo podčiarkujú rafinovaný šik a čaro tejto kombinovanej formy dlažby.

### Rozmer:

18,7 x 12,5 cm; 12,5 x 12,5 cm



tu nájdete viac

**Povrch:** otlíkaný

**Hrúbka:** 6 cm

**Predaj na Big Bag:** 1 pal. = 10,76 m<sup>2</sup>

**Hmotnosť Big Bag:** 1400 kg



lávovo-sivá melírovaná



grafitová melírovaná

## SUPREMA betónová dlažba



Dlažba, ktorá okúzli vďaka svojim tónovým farbám, nepravidelnému povrchu a zvlneným hranám. Má prirodzený tvar a ľahko sa pokladá vďaka kombi forme.

**Rozmer:**

20 x 20 cm, 40 x 20 cm, 40 x 40 cm,  
60 x 40 cm



*tu nájdete viac*

**Hrúbka:** 6 cm

**Množstvo na palete:** 9,60 m<sup>2</sup>

**Hmotnosť palety:** 1320 kg

**Predaj na vrstvy:** 0,96 m<sup>2</sup>



sivo-čierna melírovaná



karamelová melírovaná



sivo-biela

## UMBRIANO KOMBI betónová dlažba



Unikátny textúrovaný povrch v spojení s variabilitou pokládky troch rozmerov dlažby Umbriano kombi vytvárajú priestor na individuálne a jedinečné stvárnenie plochy.

**Rozmer:**

20 x 40 cm, 40 x 40 cm, 60 x 40 cm



*tu nájdete viac*

**Hrúbka:** 6 cm

**Množstvo na palete:** 9,6 m<sup>2</sup>

**Hmotnosť palety:** 1320 kg

**Predaj na vrstvy:** 0,96 m<sup>2</sup>

# Vaša záhrada si to zaslúži

Doprajte vašej záhrade nový vzhľad  
s prémiovou dlažbou Semmelrock.

CITYSKY® KOMBI



RETTANGO® KOMBI

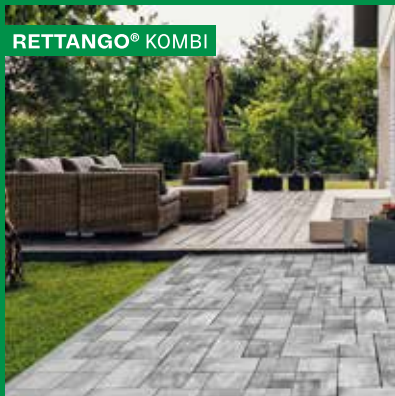

RIVAGO



[www.wienerberger.sk](http://www.wienerberger.sk)

  
**Wienerberger**

**Semmelrock**  
stein+design®



## NOVA 7 betónová dlažba



Veľkoformátová dlažba s jemne profilovaným povrchom a s vlnitými hranami sa postará o prirodzene pôsobiaci plošný obraz. Decentne farebne melírovaný povrch v prírodných odtieňoch pôsobí veľmi harmonicky a prirodzene. Vďaka kombi forme je ľahko ukladateľná a vhodná na príjazdové cesty, terasy, na plochy okolo domu, k bazénom, či na verejné plochy.

**Rozmer:**

50 x 30 cm, 40 x 30 cm, 20 x 30 cm

**Hrúbka:** 7 cm

**Množstvo na palete:** 8,64 m<sup>2</sup>

**Hmotnosť palety:** 1376 kg

**Predaj na vrstvy:** 1,08 m<sup>2</sup>



tu nájdete viac



hrdzavo-čierna melírovaná



dymová hnedá melírovaná



medová hnedá melírovaná



cappuccino melírovaná



ZÁMKOVÉ A BETONOVÉ  
DLAŽBY

TERASY

DREVENÉ  
TERASY

OBŘÍBNÍKY  
A PALISÁDY

VYVÝŠENÉ  
ZÁHRONY

ZÁHRADNÉ  
PRVKY

OBKLADOVÉ  
KAMENE A TEHLKY

OBKLADOVÉ  
DLAŽBY

PRÍRODNÝ  
KAMEN

PLOTY

SVAROVÉ  
TVAROVKY

ODVODNENIE

STAVEBNÁ  
CHEMIA

ZÁHRADNÁ  
TECHNIKA

## NATURO KOMBI

betónová dlažba



Krása žuly obsiahnutá v tejto maloformátovej betónovej dlažbe. Originálny vzhľad dlažby Naturo naväzujúci na prírodný kameň sa vynikajúco hodí na rozdeľovanie väčších súvislých plôch oddeľovacími pásmi, ohraničovanie alebo lemovanie plôch.

### Rozmer:

10,2 x 9,2 cm; 6,8 x 9,2 cm; 5,8 x 9,2 cm;  
8,7 x 9,2 cm; 7,5 x 9,2 cm; 8,3 x 9,2 cm;  
8,7 x 9,2 cm.



tu nájdete viac

**Hrúbka:** 6 cm

**Množstvo na palete:** 10,2 m<sup>2</sup>

**Hmotnosť palety:** 1377 kg

**Predaj na vrstvy:** 0,85 m<sup>2</sup>



granit svetlá

## SENSO GRANDE

betónová dlažba



Pre všetkých tých, ktorí majú radi veľké priestory. Veľkoformátový program dlažieb Senso Grande sa postará o suverénnu scenériu a obzvlášť sa dobre hodí pre veľké plochy. V troch elegantných tónoch pôsobí výnimočne a exkluzívne.

### Rozmer:

80 x 60 cm, 60 x 40 cm

**Hrúbka:** 8 cm

**Množstvo na palete:**

**60 x 40 cm** - 7,68 m<sup>2</sup>

**80 x 60 cm** - 7,68 m<sup>2</sup>



tu nájdete viac

**Hmotnosť palety:** 1384 kg



sivo-čierna melírovaná



## EKODRAIN

betónová dlažba



## TOSCANA KOMBI

betónová dlažba

Ekologická dlažba EKODrain tvorí súvislo vyzerajúcu spevnenú plochu, a pritom vďaka 12 mm škáre a 2 odvodňovacím kanálikom zabezpečí jej optimálne odvodnenie.

**Rozmer:**  
20 x 20 cm

**Hrúbka:** 8 cm  
**Množstvo na palety:** 7,68 m<sup>2</sup>  
**Hmotnosť palety:** 1267 kg



tu nájdete viac

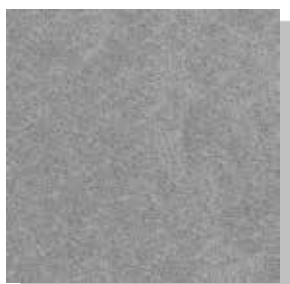

sivá

Dlažba Toscana s prírodným vzhľadom nájde svoje uplatnenie pri moderných ako aj tradičných stavbách. Vďaka melírovanému prevedeniu veľmi jednoducho a nenápadne zapadne do okolitého prostredia.

**Rozmer:**  
20 x 15 cm, 15 x 15 cm,  
15 x 10 cm

**Hrúbka:** 6 cm a 8 cm  
**Množstvo na palety:**  
**6 cm** - 12,96 m<sup>2</sup>, **8 cm** - 8,64 m<sup>2</sup>  
**Hmotnosť palety:** **6 cm** - 1760 kg, **8 cm** - 1574 kg  
**Predaj na vrstvy:** 1,08 m<sup>2</sup>



tu nájdete viac



capuccino melírovaná



## KLASIKO

betónová dlažba

Jednoduchý tvar, rovné línie a pestrá farebná škála. Dlažbu je možné skombinovať a vytvárať vždy jedinečné plochy, ktoré budú pôsobiť elegantne a moderne.

kombiformát - 4 formáty zmiešané v 20 ks

**Rozmer:** 20x10cm, 20x20cm,  
20x30cm, 30x30 cm

**Hrúbka:** 6 cm

**Množstvo na palety:** 9,6 m<sup>2</sup>

**Hmotnosť palety:** 1321 kg

**Predaj na vrstvy:** 0,96 m<sup>2</sup>



tu nájdete viac



sivá



sivo-graftová



melír sahara



mušľová





## VOLTANA

betónová dlažba

Prevedenie jednotlivých prvkov s rovnými hranami bez skosenia, vytvára na ploche atraktívny vzhľad. Veľkoplošná dlažba Voltana je predurčená pre veľké plochy. Aby čo najlepšie vynikol prirodzený vzhľad dlažby Voltana, ponúkame jej rôzne formáty ako kompletne zostavy v zaujímavých farbách.

kombiformát - mix viacerých formátov

### Rozmer:

10 formátov zmiešaných v 14 ks

**Hrúbka:** 8 cm

**Množstvo na palety:** 7,36 m<sup>2</sup>

**Hmotnosť palety:** 1350 kg

**Predaj na vrstvy:** 0,92 m<sup>2</sup>



tu nájdete viac



sivo-grafitová



prírodná béžová



## ACCORDO

betónová dlažba



Prijemný štruktúrovaný povrch a zvlnené hrany dlažby Accordo vytvárajú dojem elegantnej plochy s prírodným nádychom.

kombiformát - 4 formáty zmiešané v 7 ks

**Rozmer:**

38x19 cm, 57x38 cm, 19x19 cm,  
38x38 cm



*tu nájdete viac*

**Hrúbka:** 6 cm

**Množstvo na paletu:** 8,66 m<sup>2</sup>

**Hmotnosť palety:** 1155 kg

**Predaj na vrstvy:** 0,87 m<sup>2</sup>

## MULTI COMPLEX

betónová dlažba



Veľkoformátová dlažba Multi Complex s tromi kombinovateľnými prvkami ponúka jedinečné vzory do každého priestoru. Prírodné odtiene a rovné línie sú zárukou moderného dizajnu.

kombiformát - 3 formáty zmiešané v 8 ks

**Rozmer:**

60×40 cm, 40×40 cm, 40×20 cm



*tu nájdete viac*

**Hrúbka:** 6 cm

**Množstvo na paletu:** 12 m<sup>2</sup>

**Hmotnosť palety:** 1645 kg

**Predaj na vrstvy:** 1,2 m<sup>2</sup>



sivo-grafitová



melír Sahara



sivo-grafitová



melír Sahara

## EDEL

betónová dlažba



Moderný hladký povrch dlažby Edel a súčasne tmené farby vnášajú do plochy trendový vzhľad. Úzke formáty podčiarkujú pozdĺžnu geometriu a minimalizmus.  
kombiformát - 6 formátov zmiešaných v 22 ks

**Rozmer:**

20×13; 30×13; 40×13 cm  
30×18; 40×18; 50×18 cm



tu nájdete viac

**Hrúbka:** 8 cm

**Množstvo na palete:** 8,24 m<sup>2</sup>

**Hmotnosť palety:** 1510 kg

**Predaj na vrstvy:** 1,03 m<sup>2</sup>



sivá

## EDEL FACE

betónová dlažba

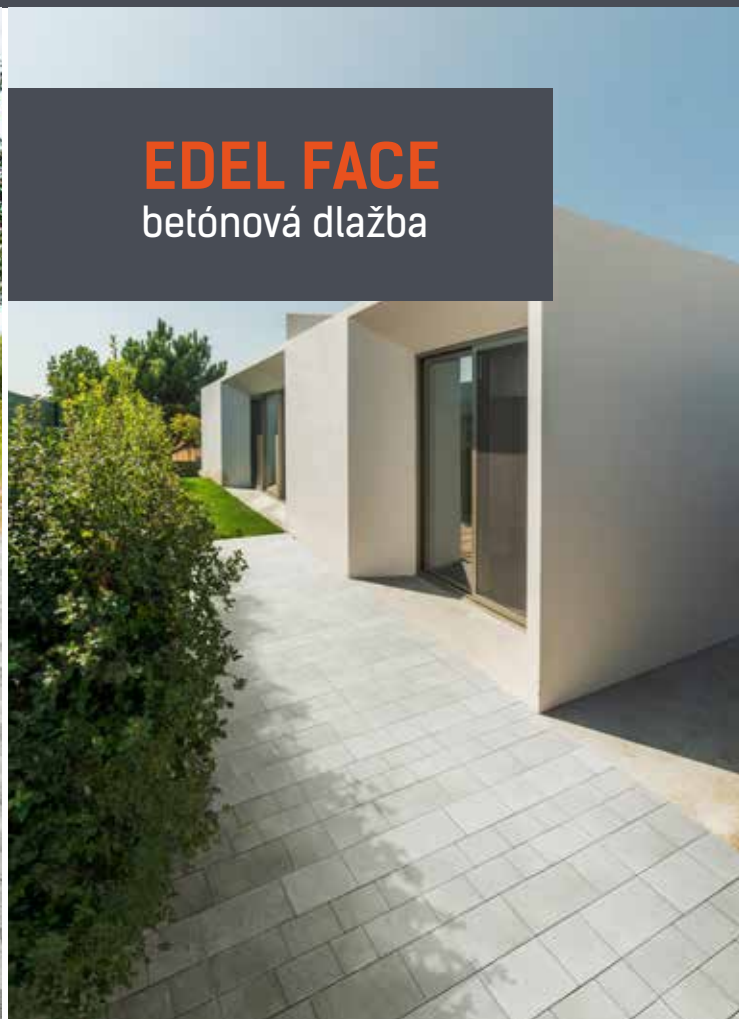

Do dizajnu plochy vnáša dlažba Edel face mimoriadny vizuálny efekt. Súčasne kombinuje dve povrchové úpravy. Pozdĺžne moderné formáty celý efekt znásobujú.

kombiformát - 6 formátov zmiešaných v 22 ks

**Rozmer:**

20×13; 30×13; 40×13 cm  
30×18; 40×18; 50×18 cm



tu nájdete viac

**Hrúbka:** 8 cm

**Množstvo na palete:** 8,24 m<sup>2</sup>

**Hmotnosť palety:** 1510 kg

**Predaj na vrstvy:** 1,03 m<sup>2</sup>

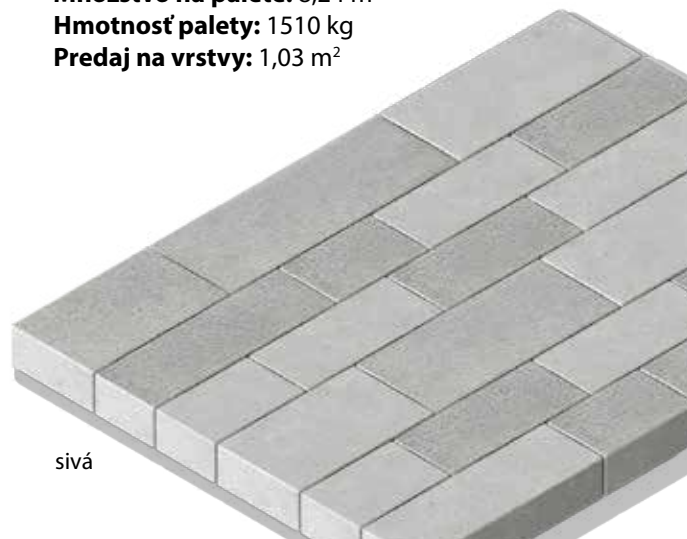

sivá



## CAVINO

betónová dlažba



Dlažba Cavino sa vyznačuje veľkou rozmanitosťou. Tá sa dá použiť pre divoké vzory a oku lahodiace plochy alebo môžete zvoliť rovné línie a máte funkčnú modernú plochu. Na ktoromkoľvek mieste vždy ponúkne mimoriadnu pozornosť. Kombiformát - 3 formáty zmiešané v 35 ks.

### Rozmer:

24×16 cm, 16×16 cm, 16×8 cm

### Hrúbka: 6 cm

**Množstvo na paletu:** 8,96 m<sup>2</sup>

**Hmotnosť palety:** 1250 kg

**Predaj na vrstvy:** 0,9 m<sup>2</sup>



*tu nájdete viac*

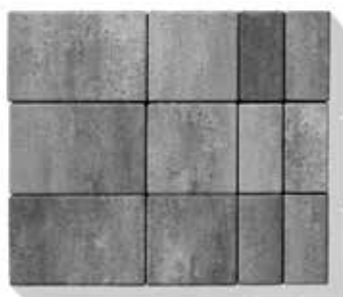

sivo-grafitová



mušľová



melír Sahara



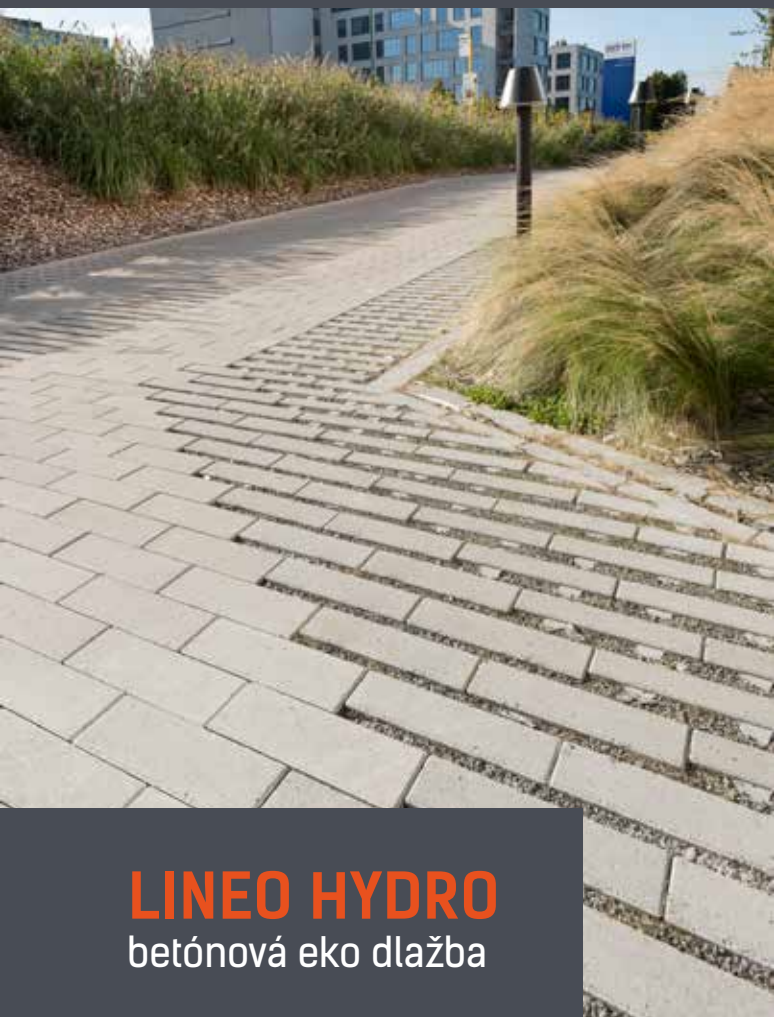

## LINEO HYDRO

betónová eko dlažba

Vodopriepustná dlažba Lineo hydro dodá plochám a príjazdovým cestám úplne iný vzhľad s minimálnym rizikom zaplavenia. Obmenou jednotlivých formátov je možné vytvárať najrozmanitejšie lineárne vzory.

**Rozmer:**

30 x 10 cm, 30 x 10 cm – 40%



tu nájdete viac

**Hrúbka:** 8 cm

**Množstvo na paletu:** 7,68 / 6,72 m<sup>2</sup>

**Predaj na vrstvy:** 0,96 / 0,84 m<sup>2</sup>

**Hmotnosť palety:**

**30 x 10 cm:** 1410 kg

**30 x 10 cm – 40%:** 830 kg



sivá



30 x 10 x 8 cm  
40% vsakovacej plochy



30 x 10 x 8 cm  
0% vsakovacej plochy

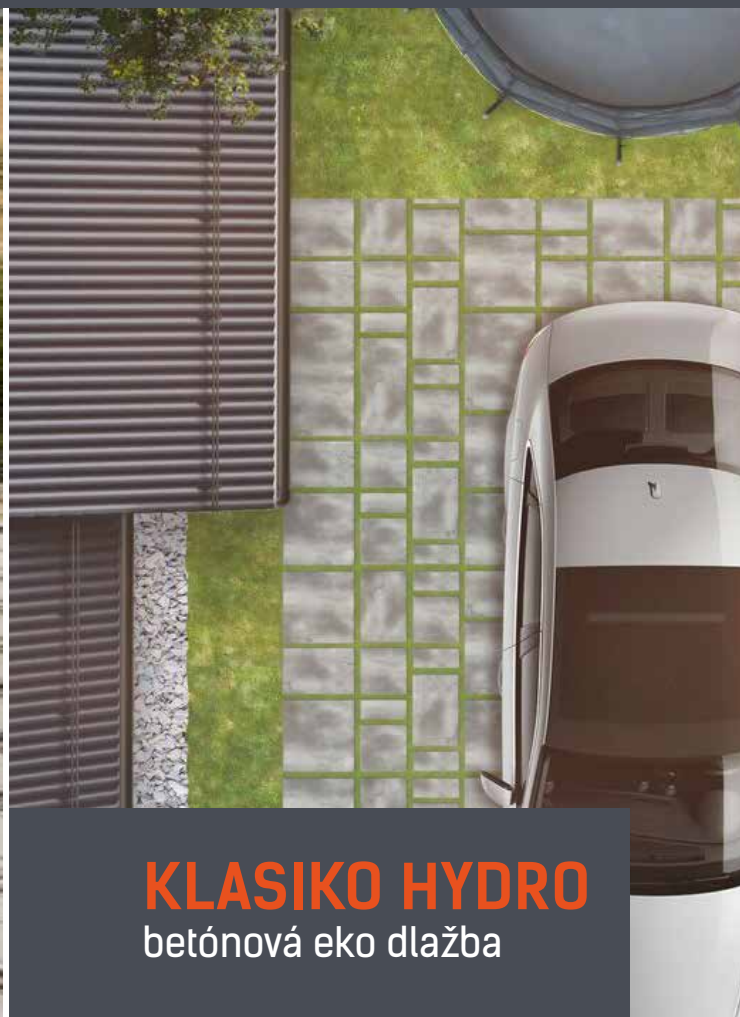

## KLASIKO HYDRO

betónová eko dlažba

Jednoduchý tvar a rovné línie ponúkajú rýchle uloženie a možnosť vytvárať rôzne vzory obmenou jednotlivých formátov. Dlažba má funkciu navyše a je navrhnutá so vsakovacími medzerami, ktoré je možné vyplniť zatrávením i drveným kamenivom.

**Rozmer:**

kombiformát - 4 formáty zmiešané v 20 ks  
20 x 10; 30 x 30; 20 x 20; 20 x 30 cm



tu nájdete viac

**Hrúbka:** 6 cm

**Množstvo na paletu:** 9,6 m<sup>2</sup>

**Hmotnosť palety:** 1185 kg

**Predaj na vrstvy:** 0,96 m<sup>2</sup>

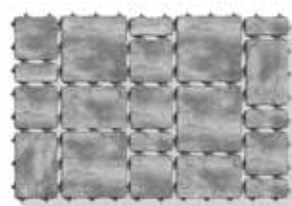

sivo-grafitová



prírodná béžová

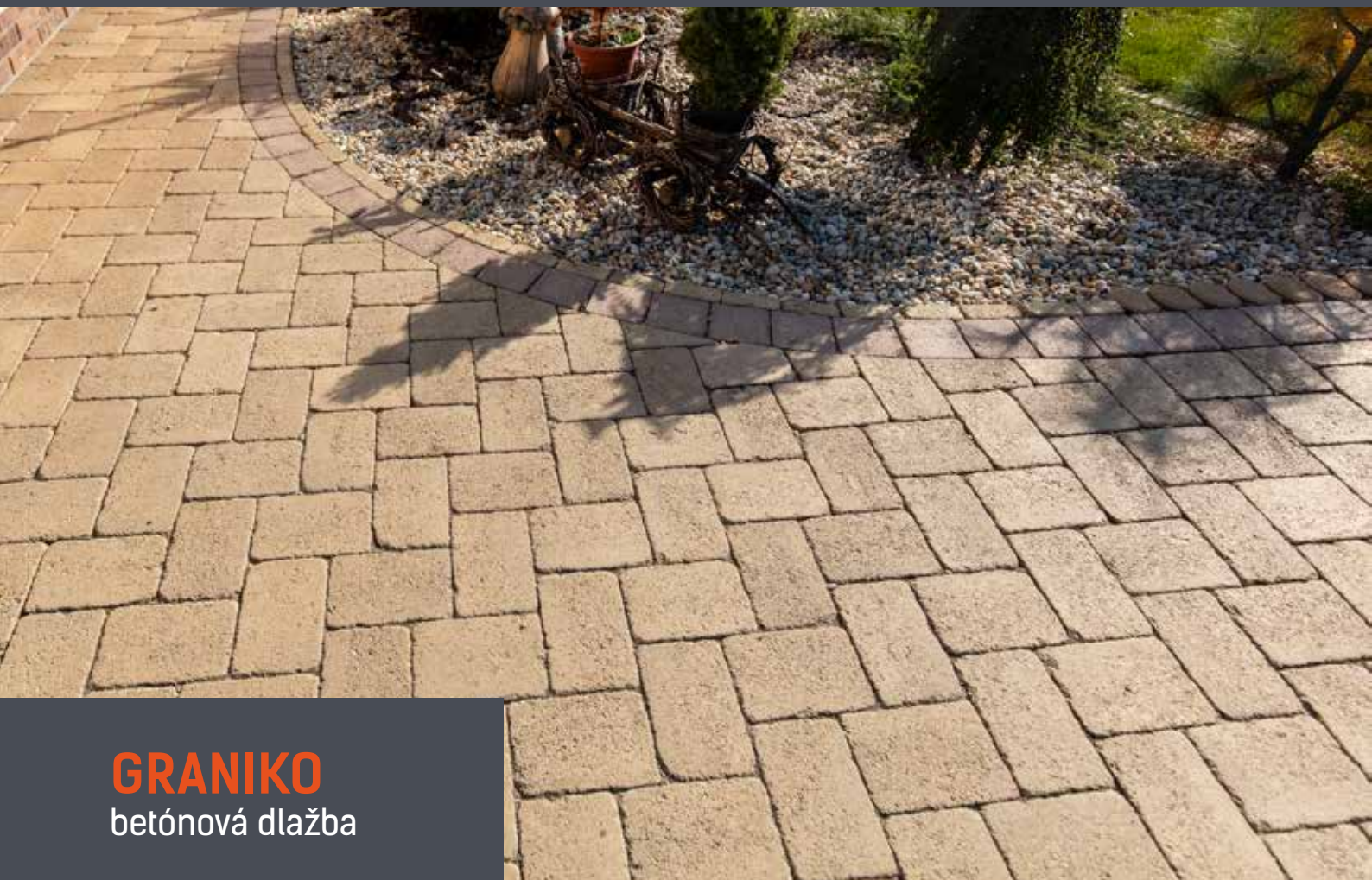

## GRANIKO

betónová dlažba

Otlákaný povrch a nepravidelné lomené hrany dlažby Graniko pôsobia výnimočne. Prírodný vzhľad s patinou ju predurčuje pre navrhovanie štýlových priestorov s historickým nádychom.

**Rozmer:**

14 x 14 cm a 14 x 21 cm

**Hrúbka:** 6 cm

**Množstvo na paletu:**

10,98 m<sup>2</sup> a 10,29 m<sup>2</sup>

**Hmotnosť palety:** 1343 kg a 1260 kg

**spotreba ks/m<sup>2</sup>:** 51 ks a 34 ks



*tu nájdete viac*



okrová





## CITY XXL

betónová modern dlažba

Veľkolepý minimalizmus. Nechajte priestory vyniknúť vďaka veľkoformátovej dlažbe City XXL v elegantnom minimalistickom prevedení.

**Rozmer:**  
50 x 100 cm, 75 x 100 cm

**Hrúbka:** 8 cm  
**Množstvo na paletu:** 8 / 7,5 m<sup>2</sup>  
**Množstvo na paletu:** 16 / 10 ks  
**Hmotnosť palety:** 1460 / 1370 kg



tu nájdete viac

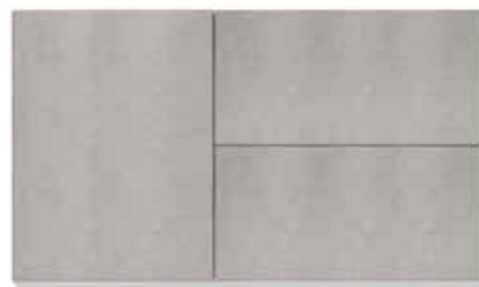

sivo-biela

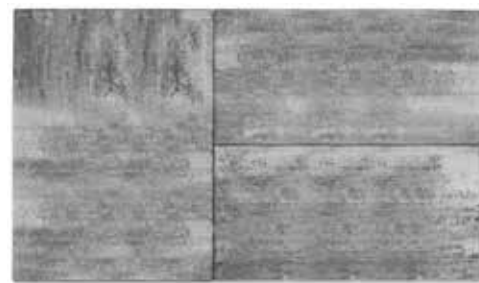

sivo-grafitová



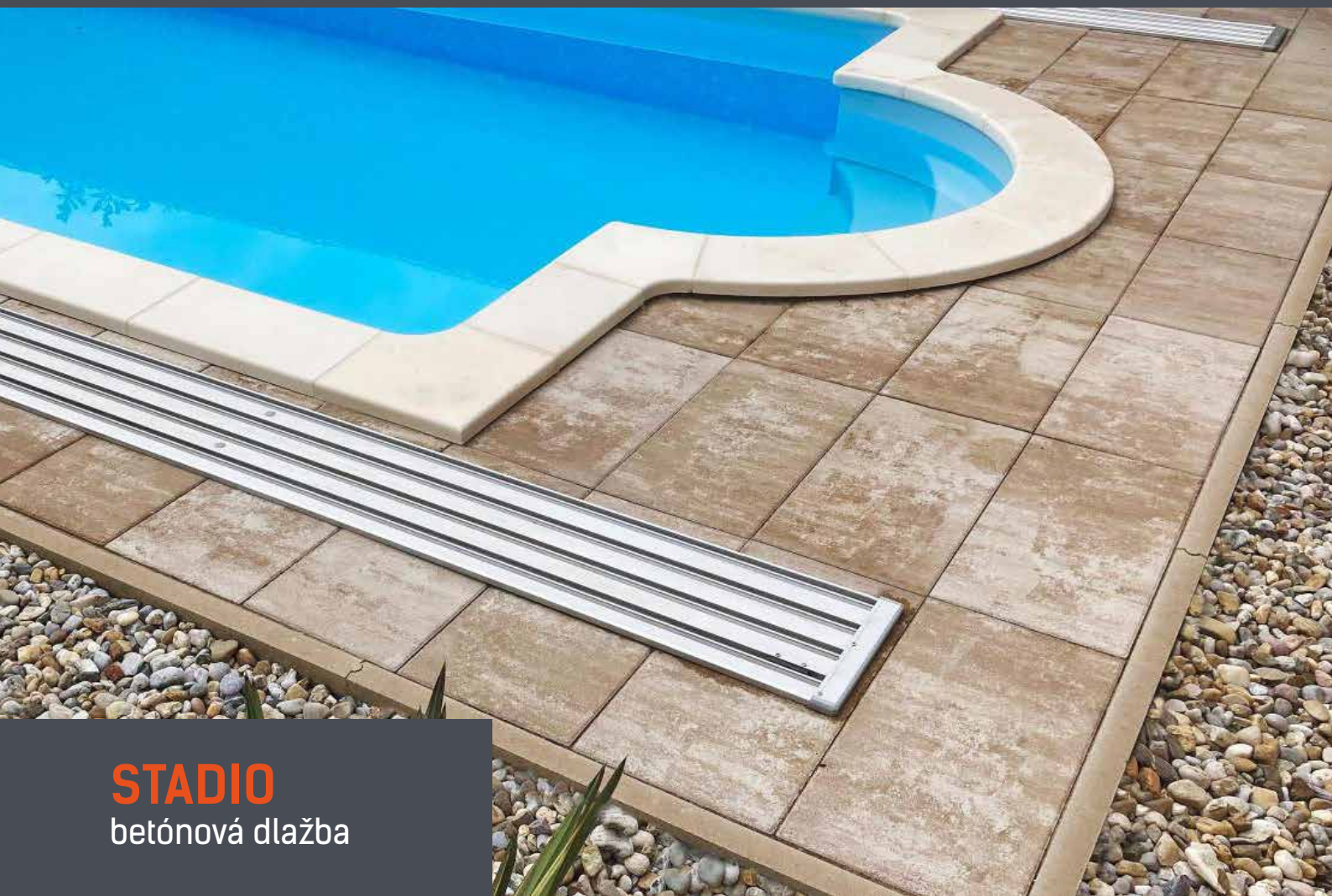

## STADIO

betónová dlažba

Pochôdna dlažba jediného formátu 60 × 30 cm vďaka luxusnému vzhľadu splní najnáročnejšie požiadavky moderných trendov v architektúre. Dlažba na chodníky, miesta s posedením či pre bazénové terasy ponúka skladbu tak na strih, ako na väzbu s posunom o polovicu alebo tretinu dĺžky dlaždice, čo je dnes veľmi módna požiadavka.

**Rozmer:** 60 × 30 cm

**Hrúbka:** 5 cm

**Množstvo na palete:** 12,96 m<sup>2</sup>

**Hmotnosť palety:** 1438 kg

**Predaj na vrstvy:** 1,08 m<sup>2</sup>



tu nájdete viac



latte



marmo





## KOMBI 6

betónová dlažba

KOMBI je skladbová dlažba, ktorej kvalitu aj úžitkovú hodnotu mohli posúdiť tisíce zákazníkov. I napriek zdanlivo zložitej skladbe sa jednoducho vyrovnáva do plochy, ľahká a fyzicky nenáročná je aj manipulácia s menšími formátmi. Dlažba s praktickou jemnou fazetou je k dispozícii vo dvoch hrúbkach. Kombi 6 je určené na zaťaženie pohybujúcimi sa vozidlami do 3,5 tony.

**Rozmer:** 10x20 cm, 20x20 cm, 20x30 cm

**Hrúbka:** 6 cm

**Množstvo na paletu:** 10,8 m<sup>2</sup>

**Hmotnosť palety:** 1408 kg

**Predaj na vrstvy:** 1,08 m<sup>2</sup>



tu nájdete viac



latte



intenso



cappucino



marmo



## PAVÉ I.

betónová dlažba



Vďaka svojmu dizajnu, ktorý snúbi eleganciu s funkčnosťou, je produktový rad PAVÉ I. ideálnym riešením pre špeciálne projekty, ako aj pre bežné použitie.

kombinácia viacerých formátov

**Rozmer:** 30 x 30 cm, 45 x 30 cm, 60 x 30 cm.

**Hrúbka:** 6 cm

**Množstvo na palete:** 9,9 m<sup>2</sup>

**Hmotnosť palety:** 1332 kg

**Predaj na vrstvy:** 1,1 m<sup>2</sup>



*tu nájdete viac*



areno



marmo

## KOMBI AQUA

betónová dlažba



Dlažba spája výhody klasickej kompozitnej dlažby a vegetačnej dlažby. Tri veľkosti kameňov s výraznými dištančnými prvkami vytvárajú atraktívny dláždený povrch so širokými medzerami, ktoré umožňujú dobré vsakovanie dažďovej vody do podkladu.  
kombinácia viacerých formátov

**Rozmer:** 20 x 10 cm, 20 x 20 cm, 30 x 20 cm

**Hrúbka:** 8 cm

**Množstvo na paletu:** 10,8 m<sup>2</sup>

**Hmotnosť palety:** 1364 kg

**Predaj na vrstvy:** 1,08 m<sup>2</sup>



*tu nájdete viac*



latte



marmo

# MERCATO

betónová dlažba



Tieňovaný hladký povrch a nerovnomerne otlčené hrany prepožičiavajú dlažbe jedinečný rustikálny vzhľad. Svojou prirodzenou farebnosťou vytvára historicky pôsobiaci dojem a príjemnú atmosféru. Kombinácia dvoch rozmerov umožňuje vytvoriť plochy s rôznymi vzormi.

kombiformát - mix viacerých formátov

**Rozmer:** 10 x 20 cm, 20 x 20 cm, 20 x 30 cm

**Hrúbka:** 6 cm

**Množstvo na paletu:**

10 x 20 cm - 10,8 m<sup>2</sup>

20 x 20 cm a 20 x 30 cm - 12 m<sup>2</sup>

**Hmotnosť palety:** 1440/1600 kg



tu nájdete viac



sivá v rozmere 20x10 cm



škoricová



oriešková





## PATIO

betónová otlkaná dlažba

Formou, harmonickým farebným prejavom a antickým povrchom na nás pôsobí ako klasická maloformátová tehla. Patio však poskytuje riešenie pre zhotovenie dlažbových plôch i múrov. Vďaka svojmu rozmeru a príjemným farbám ponúka klasický vzor a veľa individuálnych možností vyskladania dlažby.

**Rozmer:** 12,4 x 25 cm

**Hrúbka:** 5 cm

**Množstvo na palety:** 12,4 m<sup>2</sup>

**Hmotnosť palety:** 1390 kg

**Spotreba:** 32,2 ks/m<sup>2</sup>



tu nájdete viac



carbon



hnedý melír



klinkerovo žltá



tehlovo červená







## VIVENDO betónová dlažba

Je len na Vašej fantázii ako ju použijete, aby upútala na prvý pohľad a podčiarkla krásu stvárnenia okolia vášho domu. kombinácia viacerých formátov

**Rozmer:** 10 x 20 cm, 20 x 20 cm, 20 x 30 cm

**Hrúbka:** 6 cm

**Množstvo na palete:** 12 m<sup>2</sup>

**Hmotnosť palety:** 1618 kg



tu nájdete viac



sivá



dymový krištál



crema tieňovaná



ZÁMKOVÉ A BETONOVÉ  
DLAŽBY

TERASY

DREVENÉ  
TERASY

OBŘÍBNÍKY  
A PALISÁDY

VYVŠEŇE  
ZÁHONY

ZÁHRADNÉ  
PRVKY

OBKLADOVÉ  
KAMENE A TEHLÓVKY

DIZAJNOVÉ  
OBKLADY

PŘÍRODNÝ  
KAMEN

PLOTY

SVAROVÉ  
TVAROVKY

ODVODNENIE

STAVEBNÁ  
CHEMIA

ZÁHRADNÁ  
TECHNIKA



# Terasy



ZÁHRADNÉ A BETONOVÉ  
DLAŽBY  
TERASY  
DREVENÉ  
TERASY  
OBRUBNÍKY  
A PÁLISADY  
VYVÝŠENÉ  
ZÁHRADY  
ZÁHRADNÉ  
PRVKY  
OKLADOVÉ  
KAMENE A TEHLKY  
DIZAJNOVÉ  
OKLADY  
PŘÍRODNÝ  
KAMEN  
PLOTY  
SVAHOVÉ  
TVAROVKY  
ODVODNENIE  
STAVEBNÁ  
CHEMIA  
ZÁHRADNÁ  
TECHNIKA

## ELEGANT

záhradná platňa

Jednoduchý a moderný dizajn prepožičia terase príjemnú atmosféru a opticky atraktívny vzhľad. Záhradné platne Elegant s jemne skosenými hranami a melírovanými farbami nájdu uplatnenie na terasách, záhradných chodníčkoch, cestičkách a plochách okolo domu a bazénu.

**Rozmer:** 50 x 50 cm

**Hrúbka:** 5 cm

**Množstvo na palete:** 10 m<sup>2</sup>

**Hmotnosť palety:** 1100 kg



tu nájdete viac



karamelová melír



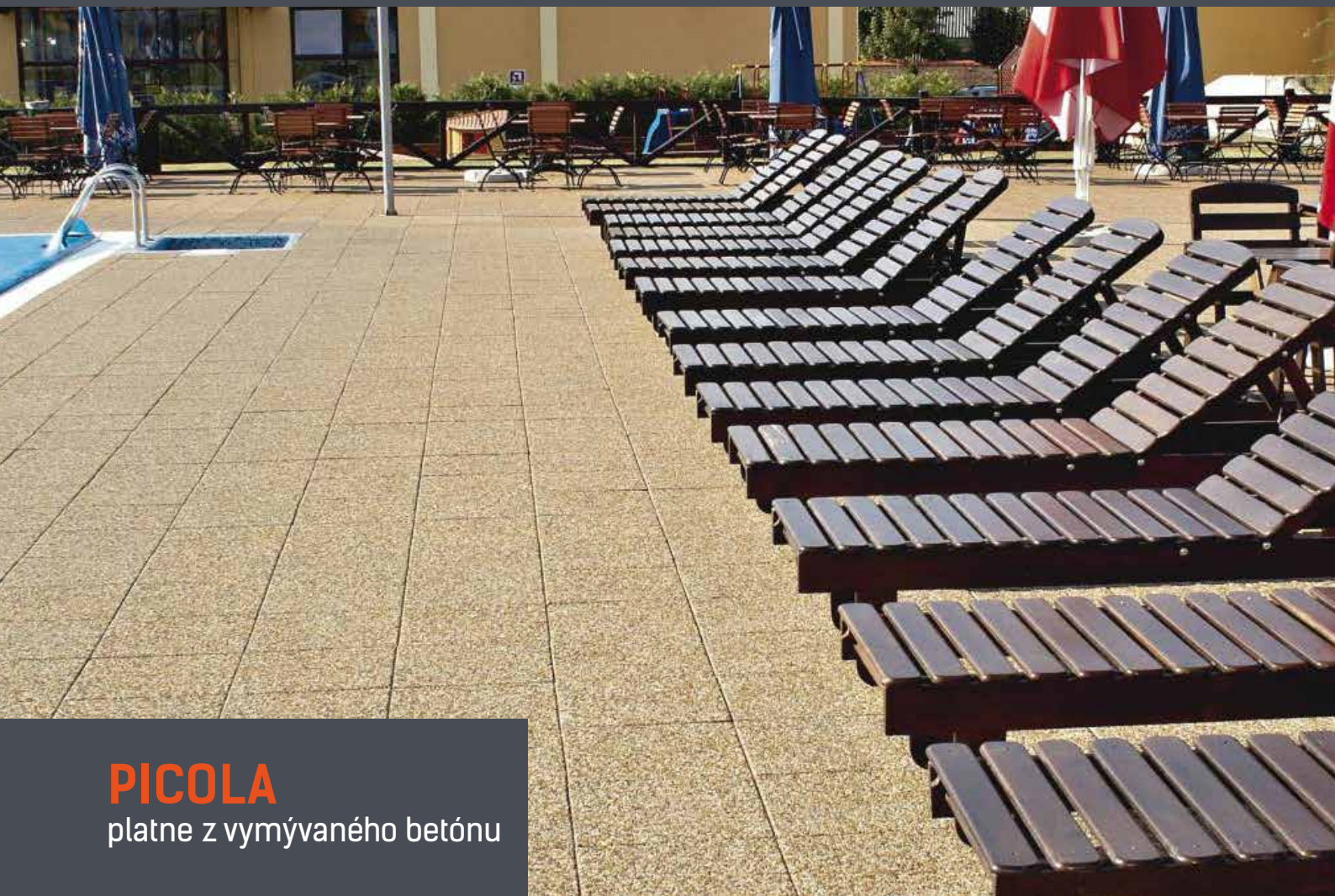

## PICOLA

platne z vymývaného betónu

Platne z vymývaného betónu sa vynikajúco hodia na vyhotovenie plošného krytu na terase, rôznych schodov ako aj k bazénom.

**Rozmer:** 40 x 40 cm

**Hrúbka:** 3,8 cm

**Množstvo na palete:** 14,2 m<sup>2</sup>

**Hmotnosť palety:** 795 kg



tu nájdete viac



riečny štrk - hnedá





## ESTER

betónová platňa

Terasová platňa s hladkým povrchom a jemne skosenými hranami pôsobí moderným a minimalistickým dojmom. Do každého priestoru ponúka svoju vysokú funkčnosť a estetické stvárnenie.

### Rozmer:

40 x 40 cm, 50 x 50 cm, 60 x 30 cm

### Hrúbka: 5 cm

### Množstvo na palete:

40 x 40 cm	50 x 50 cm	60 x 30 cm
72 ks	56 ks	48

### Hmotnosť palety:

40 x 40 cm	50 x 50 cm	60 x 30 cm
1321 kg	1649 kg	1020 kg



tu nájdete viac



## NÁŠ TIP

Pre škárovanie betónových dlažieb je ideálny kremičitý piesok. Na strane 112 v katalógu ponuka vo farbe prírodná.



sivá



melír sivo-graftivá





## WAVE

betónová dlažba

Dlažba WAVE na prvý pohľad zaujme vzhľadom – špeciálnymi kefami ošetrený reliéfny povrch vytvára dojem jemne zvlnenej plochy, ktorá zvýrazňuje zrná kameniva v nášľape a drobné zvrásnenie. Povrch je ošetrený hĺbkovou impregnáciou DAP (Diton aquastop proect), ktorá chráni dlaždicu pred znečistením a uľahčuje bežnú údržbu. Vybrané formáty je možné uložiť na terče, čo rozširuje použiteľnosť na terasách a plochých strechách.

**Rozmer:** 60 x 30 cm

**Hrúbka:** 4 cm

**Množstvo na palete:** 10,8 m<sup>2</sup>

**Hmotnosť palety:** 1213 kg



tu nájdete viac



šedá



biela



antracit





## PREMIERE betónová dlažba

Túto exkluzívnu dlažbu charakterizuje a odlišuje od ostatných dlažieb jej jedinečný povrch zušľachtený špeciálnou technológiou. Leštením povrchu dlaždice pomocou špeciálnych kief získava výrobok na dotyk dokonale hladký a lesklý mierne zvlnený povrch so zdôraznením zŕn v nášľapnej vrstve.

**Rozmer:** 60 × 30 cm

**Hrúbka:** 4 cm

**Množstvo na palete:** 6,84 m<sup>2</sup>

**Hmotnosť palety:** 647 kg



tu nájdete viac

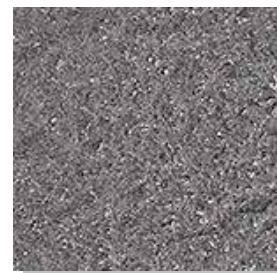

noir



beige



crème





## EXCELENT

betónová dlažba

Dlažba EXCELENT ponúka prezentáciu dlažby v imitácii jemnozrnnej žuly. Táto nadčasová pieskovaná dlažba ponúka vysokú pridanú hodnotu aplikáciou špeciálnej ochrannéj povrchovej úpravy BOSS 5. Preto sa ľahko čistí a je veľmi odolná proti oderu. Je vhodná na pochôdzne plochy k moderným stavbám, využitie však nájde taktiež v tradičnej výstavbe.

**Rozmer:** 40 × 40 cm

**Hrúbka:** 4 cm

**Množstvo na paletu:** 9,12 m<sup>2</sup>

**Hmotnosť palety:** 855 kg



*tu nájdete viac*

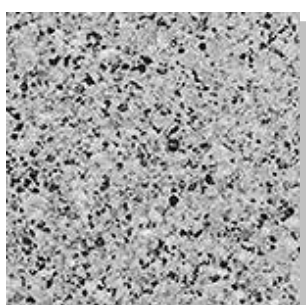

biela



běžová

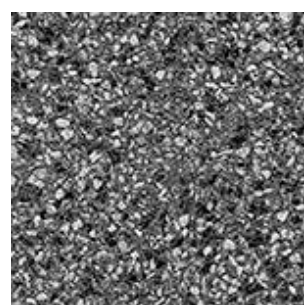

čierna





## CLASSIC-LINE

veľkoformátová platňa



Jednoduchý povrch hladkých platní vyzdvihuje krásu okolia. Sivá farba harmonicky zapadne do modernej architektúry. V ponuke je aj klasická povrchová úprava s vymývaným povrchom Dunajský štrk. Platne majú veľmi prirodzený vzhľad a nášlapnú vrstvu majú vytvorenú z kremičitého piesku alebo riečneho štrku. Sú mrazu-  
vzdorné, odolné voči posypovým soliam a nešmyklivé.

**Rozmer:** 40x40 cm a 50x50 cm

**Hrúbka:** 3,8 cm

**Množstvo na palete:** 6,84 m<sup>2</sup>

**Hmotnosť palety:**

40x40 cm: 72 ks - 1008 kg

50x50 cm: 48 ks - 1056 kg



tu nájdete viac

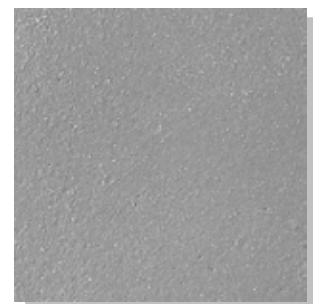

sivá



Dunajský štrk

ZÁMKOVÉ A BETONOVÉ  
DLAŽBY

TERASY

DREVENÉ  
TERASY

OBŘIBNÍKY  
A PALISÁDY

VYVÝŠENÉ  
ZÁHRONY

ZÁHRADNÉ  
PRVKY

OBKLADOVÉ  
KAMENE A TEHLŮVKY

DIZAJNOVÉ  
OBKLADY

PŘÍRODNÍ  
KAMEN

PLOTY

SVAHOVÉ  
TVAROVKY

ODVODNĚNÍ

STAVEBNÁ  
CHEMIA

ZÁHRADNÁ  
TECHNIKA



## EUROLINE

betónová dlažba

Povrch platní Euroline prezentuje najušľachtilejšie kamenivo Európy. Farebné škály Apenín, Arden, Álp a Pyrenejí sa na terasách jagajú vo svojej prirodzenej podobe bez použitia akýchkoľvek farbív. Špeciálne jemné brokovanie vyzdvihuje autentickú štruktúru prírodného kameniva. Zabudovanie je pomocou škárovacích krížikov veľmi jednoduché. Sú odolné voči posypovým soliam, mrazuvzdorné a nešmyklivé.

**Rozmer:** 40 × 40 cm

**Hrúbka:** 3,8 cm

**Množstvo na palete:** 72 ks, 11,8 m<sup>2</sup>

**Hmotnosť palety:** 1008 kg



tu nájdete viac



Berlin



Rome



Paris



Praga



London

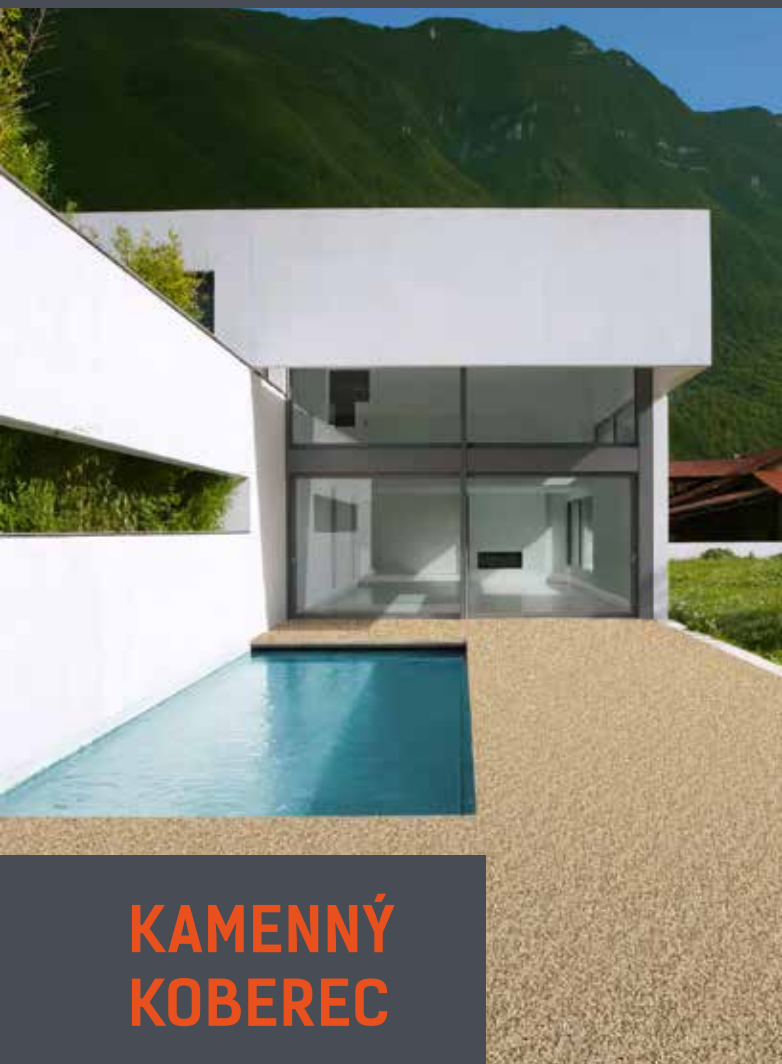

## KAMENNÝ KOBEREČ



Set je tvorený polyuretánovým alebo epoxidovým spojivom a kamenivom podľa vlastného výberu a príslušné frakcie, mieša sa v pomere uvedenom v návode.

- veľmi dobré fyzikálno-mechanické vlastnosti
- dobrá chemická odolnosť
- drenážne vlastnosti, ľahko tvarovateľný
- vysoko prídržný k podkladu
- jednoducho a rýchlo aplikovateľný
- vytvrdzuje bez zmršťovania
- bez obsahu organických rozpúšťadiel
- interiér + exteriér, dobre čistiteľný



tu nájdete viac

**Balenie:** 1,0 + 21,0 kg



**Venus S-M**  
Riečny štrk hnedý 4-6mm



**Urán**  
Riečny štrk hnedý 2-4mm



**Ganymedes**  
Riečny štrk MIX 3-6mm



**Mercury**  
Riečny štrk sivý 4-8mm



**Mars**  
Riečny štrk sivý 3-5mm



**Phobos**  
Riečny štrk MIX 3-8mm



**Pluto**  
Riečny štrk PL červený 3-5mm

ZÁMKOVÉ A BETONOVÉ  
DLAŽBY

TERASY

DREVENÉ  
TERASY

OBŘÍBNÍKY  
A PALSÁDY

VÝKVNĚ  
ZÁHONY

ZÁHRADNÉ  
PRVKY

OBKLADOVÉ  
KAMENE A TEHLKY

DIZAJNOVÉ  
OBKLADY

PŘÍRODNÍ  
KAMEN

PLOTY

SVAROVÉ  
TVAROVKY

ODVODNĚNÍ

STAVEBNÁ  
CHEMIA

ZÁHRADNÁ  
TECHNIKA



## SAMONIVELAČNÉ TERČE POD DLAŽBU

Univerzálne, výškovo nastaviteľné terče pod dlažbu, resp. WPC alebo drevenú terasu 4PAD QUEEN PLUS a JUNIOR slúžia na suchú pokládku dlažieb alebo iných náslapných vrstiev (zvýšené podlahy) bez použitia cementových lepidiel a tmelov. V prípade porúch pod dlažbou, ako sú napr. kon-

štrukčné poruchy či poruchy hydroizolácie je možné náslapnú vrstvu uloženú na terčoch jednoducho demontovať a opäť zložiť a to bez jej poškodenia či poškodenia terčov. Prostredníctvom terčov je možné realizovať aj drevené, resp. drevoplastové terasy, podlahy a pod. Hlavnou výhodou terčov je predovšetkým ich rýchla a jednoduchá montáž, vysoká pevnosť, odolnosť a dlhá životnosť.

4PAD QUEEN PLUS	Nastavenie výšky v mm	Spád v %
QP1	28-38	0-5
QP2	37-53	0-5
QP3	51-81	0-5
QP4	78-135	0-5
QP5	131-241	0-5



tu nájdete viac



4PAD JUNIOR	Nastavenie výšky v mm	Spád v %
J1	12-18	0-1,5
J2	18-24	0-1,5
J3	24-30	0-1,5



tu nájdete viac



**4PAD PK**  
regulačný kľúč POWER KEY



**4PAD PKN**  
nástavec pre regulačný kľúč  
POWER KEY





## TERČE POD DREVENÚ ALEBO WPC DOSKU

Univerzálne, výškovo nastaviteľné terče pod WPC alebo drevenú terasu na roštach WOODY PLUS slúžia na rýchlu pokládku nášlapných vrstiev z dreva alebo WPC materiálu ( zvýšené podlahy ) bez použitia lepidiel a tmelov. V prípade porúch pod nášlapnou vrstvou, ako sú napr. konštrukčné

poruchy či poruchy hydroizolácie, je možné túto vrstvu uloženú na terčoch jednoducho demontovať a opäť zložiť a to bez jej poškodenia či poškodenia terčov. Prostredníctvom terčov je možné realizovať všetky typy drevených, resp. drevoplastových terás, podláh a pod. Hlavnou a neposlednou výhodou terčov je ich rýchla a jednoduchá montáž, vysoká pevnosť, odolnosť a dlhá životnosť.

4PAD WOODY PLUS	Nastavenie výšky v mm	Spád v %
WP1	28-38	0-5
WP2	37-53	0-5
WP3	51-81	0-5
WP4	78-135	0-5
WP5	131-241	0-5



tu nájdete viac



**4PAD UP**  
ukončovací profil

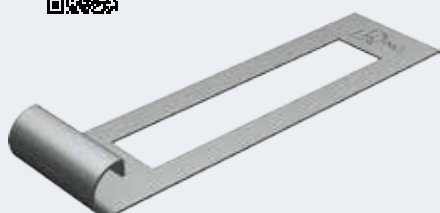

**4PAD SPVR**  
schod. profil vrchný rovný

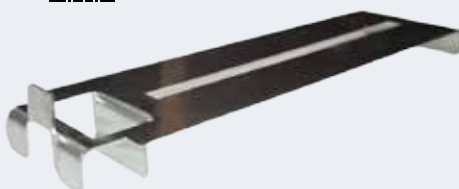

**4PAD SPS**  
schod. profil spodný



A modern, two-story white house with large glass windows and a balcony, situated on a wooden deck overlooking the ocean. The scene is in black and white, with several orange triangles scattered across the image. The text is overlaid on the bottom part of the image.

**Drevené**

**a kompozitné**

**terasy**

ZÁMKOVÉ A BETONOVÉ  
DLAŽBY

TERASY

DREVENÉ  
TERASYOBRUBNÍKY  
A PALSADYVYVÝŠENÉ  
ZÁHRONYZÁHRADNÉ  
PRVKYOBKLADOVÉ  
KAMENE A TEĽOVKYDIZAINOVÉ  
OBKLADYPŘÍRODNÝ  
KÁMEN

PLOTY

SVAHOVÉ  
TVAROVKY

ODVODNENIE

STAVEBNÁ  
CHEMIAZÁHRADNÁ  
TECHNIKA

## WPC GARDIN NATUR

### terasová doska

Kompozitné terasové dosky WPC Gardin Natur sa vyrábajú modernými technológiami z HDPE (druh polyetylénu s vysokou pevnosťou), drevných vlákien, modifikátorov, farbív a aditív. Dosky sú odolné voči poveternostným vplyvom a súčasne sa ľahko udržujú.

**Rozmer:** 14,6 x 400 cm  
**Hrúbka:** 2,3 cm



tu nájdete viac



### WPC krycia lišta Gardin Natur

**Rozmer:** 5,7 x 300 cm  
**Hrúbka:** 1,1 cm



### WPC koncovka Gardin Natur

bal. 10 ks



### WPC pokladový hranol Gardin Natur

**Rozmer:** 4,2 x 400 cm  
**Hrúbka:** 3,2 cm



### WPC podkladový hranol Profideck

**Rozmer:** 6 x 400 cm  
**Hrúbka:** 4 cm

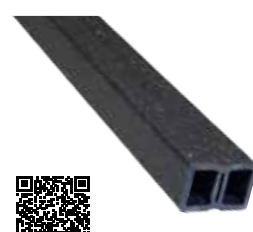

### Klip k WPC LIGO

S47 Gardin Natur  
bal. 80 ks



### Hliníková podkonštrukcia

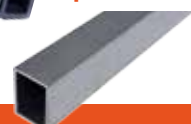



## SIBÍRSKY SMREKOVEC

### terasová doska

Jadro sibírskeho smrekovca sa vyznačuje silno zvýraznenými letokruhmi, ktoré sú prerušené hrčami. Odtiene od žltobielej cez hnedú, až po tehlovú dodávajú smrekovcu žijúci a priateľsky pôsobiaci vzhľad. V priebehu času smrekovcové terasy silno tmavnú.

**Rozmer:** 14,3 × 400 cm

**Hrúbka:** 2,7 cm

**Hmotnosť 1ks:** 7,722 kg

**dodávaná vlhkosť:** 18 +/- 2 %

**produkty sú určené pre exteriér**



tu nájdete viac



#### Podkladový hranol

**Rozmer:** 7 x 400 cm

**Hrúbka:** 4,5 cm



#### Terasová lišta

**Rozmer:** 3 x 70 cm

**Hrúbka:** 0,7 cm



#### Skrutka RAPI-TEC

TOP TX25, nerez A4,  
200 ks/bal



#### Helpo set

sada ( 1xbit, 2 x med-  
zer, 1x vrták )







## TERMO BOROVICA terasová doska

Borovica dorastá až do výšky 30 m, čím severnejšie rastie, tým je drevo hustejšie. Termicky modifikované drevo sa vyznačuje zvýšenou trvanlivosťou a rozmerovou stabilitou, zníženou hygroskopicitou a zlepšenou biologickou odolnosťou, čo ho predurčuje aj do vonkajších expozícií, predovšetkým bez kontaktu s terénom. Pri pravidelnom ošetrení olejom si zachováva nádhernú stredne hnedú farbu.

**Rozmer jemne drážkov./hladký:** 11,7x300 cm, 11,7x420 cm, 11,7x450 cm, 11,7x510 cm

**Rozmer kartáčovaný/hladký:** 14x300 cm, 14x420 cm, 14x450 cm

**Hrúbka:** 2,6 cm

### Hranol SHP hladký/hladký

**Rozmer:** 9,2x300, 9,2x420, 9,2x450, 6,8x300, 6,8x420, 14x420, 14x450, 11,7x420, 11,7x450, 11,7x510 cm

**Hrúbka:** 2,6 cm



### KD Hranol SHP

**Rozmer:** 6,8x 300 cm, 6,8x420 cm

**Hrúbka:** 4,2 cm



kartáčovaný  
/hladký

jemne drážkovaný  
/ hladký



tu nájdete viac

### Plastový CLIP X2

100 ks /bal.



### Plastový X-CLIP

200 ks/bal.





**Obrubníky, palisády,  
vyvýšené záhony,  
a prvky pre vonkajší  
priestor**

**Semmelrock**  
stein+design®



**OBRUBNÍK PARKOVÝ**

**Rozmer:** 100 x 20 cm, 100 x 25 cm

**Hrúbka:** 5 cm

Rozmer cm, hrana	Farba	množstvo na palete	hmotnosť palety
100x20x5 cm, rovná	sivá	48 ks	1056 kg
100x20x5 cm, rovná	hnedá	48 ks	1056 kg
100x20x5 cm, rovná	piesková	48 ks	1056 kg
100x25x5 cm, rovná	sivá	45 ks	1344 kg



tu nájdete viac

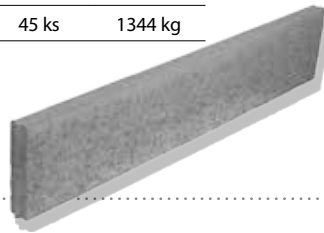

**ptemaco**  
A CRH COMPANY



**OBRUBNÍK PARKOVÝ**

**Rozmer:** 100 x 20 cm, 100 x 25 cm

**Hrúbka:** 5 cm a 8 cm

Rozmer cm, hrana	Farba	množstvo na palete	hmotnosť palety
100x20x5 cm, rovná	sivá	48 ks	1155 kg
100x25x5 cm, rovná	sivá	45 ks	1263 kg
100x25x8 cm, skosená	sivá	30 ks	1435 kg



tu nájdete viac



**DITON**



**OBRUBNÍK ZÁHONOVÝ**

**Rozmer:** 100 x 20 cm, 100 x 25 cm, 50 x 20 cm

**Hrúbka:** 5 cm

Rozmer cm, hrana	Farba	množstvo na palete	hmotnosť palety
50 x 5 x 20 cm, rovná	sivá	108 ks	1134 kg
100 x 5 x 20 cm, rovná	sivá	40 ks	1080 kg
100 x 5 x 25 cm, rovná	sivá	30 ks	795 kg



tu nájdete viac

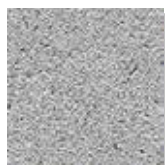

prírodná



červená



čierna



hnedá



piesková

**Semmelrock**  
stein+design®



**OBRUBNÍK CESTNÝ**

**Rozmer:** 100x20 cm, 100x25 cm

Rozmer cm, hrana	Farba	množstvo na palete	hmotnosť palety
100x25x15 cm, cestná	sivá	15 ks	1215 kg
100x20x10 cm, rovná	sivá	32 ks	1536 kg
100x25x8 cm, rovná	sivá	33 ks	1473 kg



tu nájdete viac



**PREMAC**  
A CRH COMPANY



**OBRUBNÍK CESTNÝ**

**Rozmer:** 100x26 cm, 33x26 cm  
**Hrúbka:** 15 cm

Rozmer cm, hrana	Farba	množstvo na palete	hmotnosť palety
100x26x15 cm, bez skosenia	sivá	18 ks	1640 kg
100x26x15 cm, skosený	sivá	18 ks	1550 kg
33x26x15 cm, skosený	sivá	54 ks	1550 kg
100x26x15 cm, prechodový ľavý/pravý	sivá	6 ks	530 kg



tu nájdete viac



**Semmelrock**  
stein+design®



**OBRUBNÍK NÁJAZDOVÝ**

**Rozmer:** 100 x 20 x 15-10 cm

Rozmer cm, hrana	Farba	množstvo na palete	hmotnosť palety
100 x 20 x 15-10 cm	sivá	20 ks	1240 kg



tu nájdete viac



**PREMAC**  
A CRH COMPANY



**OBRUBNÍK NÁBEHOVÝ**

**Rozmer:** 100 x 20 x 10-15 cm

Rozmer cm, hrana	Farba	množstvo na palete	hmotnosť palety
100 x 20 x 10-15 cm, skosená	sivá	20 ks	1320 kg



tu nájdete viac



**Semmelrock**  
stein+design®



**PRÍDLAŽBA**

**Rozmer:** 50x25x8 cm

Rozmer cm	Farba	množstvo na palete	hmotnosť palety
50x25x8 cm	sivá	70 ks	1575 kg



tu nájdete viac



**Semmelrock**  
stein+design®



**ODVODŇOVACÍ ŽĽAB**

**Rozmer:** 100 x 20 cm, 100 x 25 cm

**Hrúbka:** 5 cm

Rozmer cm	Farba	množstvo na palete	hmotnosť palety
50 x 25 x 14 cm	sivá	36 ks	932 kg
50 x 20 x 8 cm	sivá	96 ks	1334 kg



tu nájdete viac

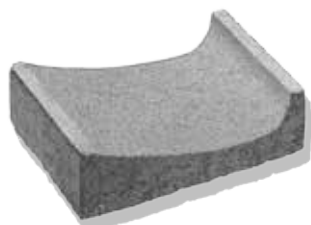

**premac**  
A CRH COMPANY



**PRÍDLAŽBA**

**Rozmer:** 50x25x8 cm

Rozmer cm	Farba	množstvo na palete	hmotnosť palety
50x25x8 cm	sivá	64 ks	1492 kg



tu nájdete viac



**premac**  
A CRH COMPANY



**PRIEKOPOVÁ TVÁRNICA - ODVODŇOVACÍ ŽĽAB**

**Rozmer:** 62x30x 15,45 (7,5) cm

Rozmer cm	Farba	množstvo na palete	hmotnosť palety
62x30x15,45 (7,5) cm	sivá	24 ks	840 kg
60x30x15(8) cm	sivá	36 ks	1772 kg



tu nájdete viac

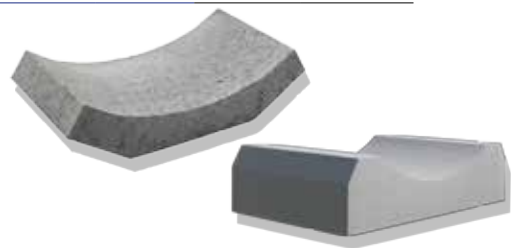

ZÁMKOVÉ A BETONOVÉ  
DLAŽBY

TERASY

DREVENÉ  
TERASY

OBŘIBNÍKY  
A PALISÁDY

VYVŠEŇ  
ZÁHRADY

ZÁHRADNÉ  
PRVKY

OKLADOVÉ  
KAMENE A TEHLKY

DIZAJNOVÉ  
OKLADY

PŘÍRODNÝ  
KÁMEN

PLOTY

SVIHOVÉ  
TVAROVKY

ODVODNENIE

STAVEBNÁ  
CHEMIA

ZÁHRADNÁ  
TECHNIKA



## SCHODISKOVÝ BLOK

betónový záhradný prvok

Neodmysliteľným prvkom členitých pozemkov sú schody, ktoré prepájajú jednotlivé podlažia záhrady. S našim schodiskovým blokom vytvoríte unikátne variácie od jednoduchých po farebne zaujímavé.

**Rozmer:** 100 x 40 x 15 cm  
**Hrúbka:** 15 cm  
**Množstvo na palety:** 9 ks  
**Hmotnosť palety:** 1260 kg



tu nájdete viac



sivá



sivo-grafitová



sivo-hnedo-grafitová



## BLOKOVÉ SCHODY

betónový záhradný prvok

Schod Blok s hladkou povrchovou úpravou sa vyznačuje inšpiratívnym dizajnom. Do modernej záhrady vnáša atraktivnosť spojenú s eleganciou. Základný betónový povrch bez ďalšieho opracovania. Jednoduché spracovanie je doplnené základnou farebnou škálou.

**Rozmer:**

100x35 cm, 75x35 cm, 50x35cm

**Hrúbka:** 15 cm

**Farba:** granitová, sivá, sivo-grafitová, prírodná béžová, melír Sahara



tu nájdete viac

Rozmer cm	množstvo na palete	hmotnosť palety
100x35x15 cm	12 ks	1358 kg
75x35x15 cm	12 ks	1046 kg
50x35x15 cm	24 ks	1590 kg

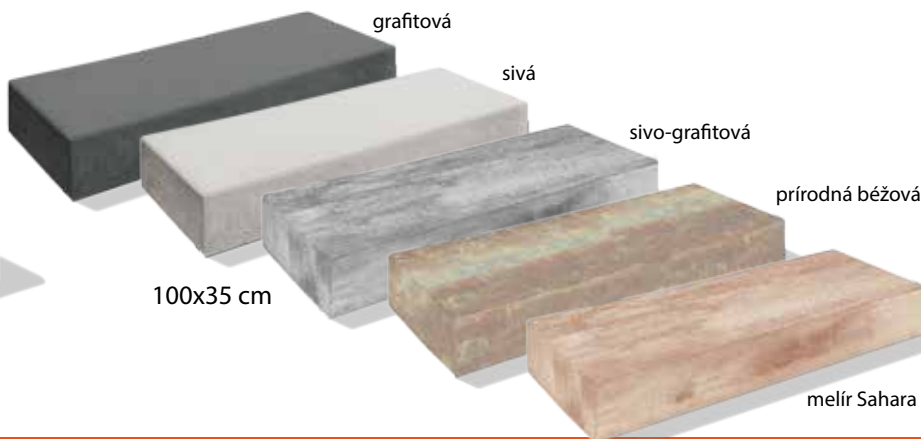
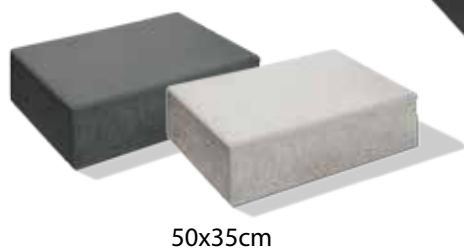

ZÁMKOVÉ A BETONOVÉ  
DLAŽBY  
TERASY  
DREVENÉ  
TERASY  
OBRUBNÍKY  
A PALISÁDY  
VYVŠEŇÉ  
ZÁHRADY  
ZÁHRADNÉ  
PRVKY  
OKLADOVÉ  
KAMENE A TEHLŔOVKY  
DIZAJNOVÉ  
OKLADY  
PRÍRODNÝ  
KAMEN  
PLOTY  
SVAROVÉ  
TVAROVKY  
ODVODNENIE  
STAVEBNÁ  
CHEMIA  
ZÁHRADNÁ  
TECHNIKA

**Semmelrock**  
stein+design®



**CITY PALISÁDA**

**Rozmer:** 10x20x40 cm  
**Výška:** 40 cm  
**Farba:** sivá, hnedá  
**Množstvo na palete:** 54 ks  
**Hmotnosť palety:** 994 kg



tu nájdete viac



**premac**  
A CRH COMPANY



**CITY PALISÁDA**

**Farby:** sivá, grafitová

Rozmer cm	množstvo na palete	hmotnosť palety
12x16,5x100	40 ks	1865 kg
12x16,5x80	40 ks	1465 kg
12x16,5x60	48 ks	1320 kg
12x16,5x40	80 ks	1545 kg



tu nájdete viac

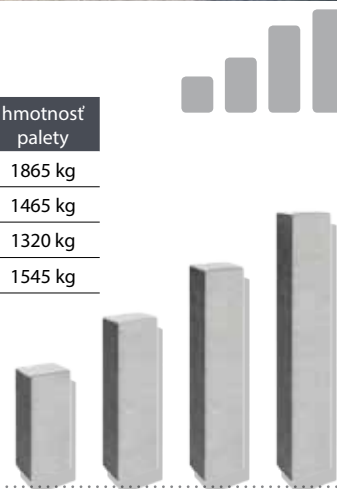

**DITON**



**PALISÁDA POLO**

**Rozmer:** 11,5 x 11,5 cm  
**Výška:** 35 a 50 cm  
**Farba:** prírodná, hnedá, okrová

Rozmer cm	množstvo na palete	hmotnosť palety
11,5 x 11,5 x 35 cm	56 ks	532 kg
11,5 x 11,5 x 50 cm	40 ks	528 kg



tu nájdete viac



**premac**  
A CRH COMPANY



**OB RUBNÍK PALISÁDOVÝ**

**Rozmer:** 50x25x8 cm  
**Farba:** sivá, grafitová  
**Výška:** 25 cm  
**Množstvo na palete:** 40 ks  
**Hmotnosť palety:** 925 kg



tu nájdete viac

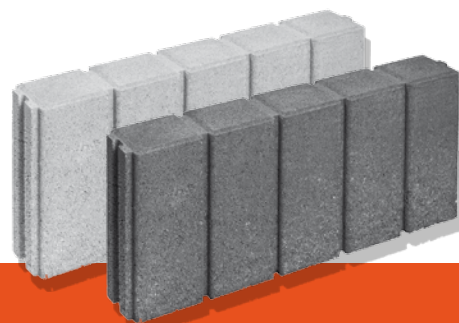



**Semmelrock**  
stein+design®



### TRÁVNIKOVÁ OBRUBA

**Rozmer:** 22 x 12 x 4,5 cm  
**Farba:** sivá, červeno-hnedá  
**Množstvo na palete:** 450 ks  
**Hmotnosť palety:** 1305 kg



tu nájdete viac



**Semmelrock**  
stein+design®



### NÁŠĽAPNÁ PODVALOVÁ PLATŇA

**Rozmer:** 60 x 25 x 4 cm, 90 x 23,5 x 5 cm  
**Farba/ Povrch:**  
antická hnedá, povrch so štruktúrou dreva  
**Množstvo na palety:** 23 ks  
**Hmotnosť palety:** 299 kg



tu nájdete viac



**Semmelrock**  
stein+design®



### NÁŠĽAPNÁ PLATŇA OLD TOWN

**Rozmer:** 56 x 42 x 3,7 cm  
**Farba:** pieskovcová, bridlicová, slonovinová melír  
**Množstvo na palety:** 23 ks  
**Hmotnosť palety:** 423 kg



tu nájdete viac



**Semmelrock**  
stein+design®



### NÁŠĽAPNÁ PLATŇA STONEWOOD

**Rozmer:** 35 x 30 x 4 cm  
**Farba:** antická hnedá  
**Hmotnosť:** 7,45 kg / ks  
**Množstvo na palety:** 40 ks



tu nájdete viac



ZÁMKOVÉ A BETONOVÉ  
DLAŽBY

TÉRASY

DREVENÉ  
TÉRASY

OBRUBNÍKY  
A PALISÁDY

VYVŠEJŠIE  
ZÁHRONY

ZÁHRADNÉ  
PRVKY

OKLADOVÉ  
KAMENE A TEHLKY

DIZAJNOVÉ  
OKLADY

PRIRODNÝ  
KAMEN

PLOTY

SVAROVÉ  
TVAROVKY

ODVODNENE

STAVEBNÁ  
CHEMIA

ZÁHRADNÁ  
TECHNIKA

Leier

Durisol®

# Radost pestovať v nových farbách

S VYSOKÝM ZÁHONOM DURISOL



HNEDÁ



ANTRACIT

ZABEZPEČTE SI IDEÁLNE PODMIENKY PRE PESTOVANIE OKRASNÝCH ČI ÚŽITKOVÝCH RASTLÍN.  
VARIABILNÝ VYSOKÝ ZÁHON DURISOL LAHKO ZAKOMONUJETE DO AKEJKOL'VEK ZÁHRADY A JEDNODUCHO ZLOŽITE  
AKO SKLADAČKU. JEHO KVALITNÉ SPRACOVANIE A ODOLNOSŤ VOČI VPLYVOM POČASIA, SOLI ČI ŠKODCOM SÚ ZÁRUKOU  
MNOHÝCH ROKOV SPOKOJNÉHO PESTOVANIA.

[f/LeierBaustoffeSK](#) [v/LeierBaustoffeSK](#) [i/leier\\_baustoffe\\_sk](#)

[www.leier.sk](http://www.leier.sk)



**DURISOL**  
ekologický vyvýšený záhon

Prírodný ekologický materiál zaručuje skvelé vlastnosti, ktoré vytvárajú ideálne podmienky pre pestovanie. Štiepkocementový stavebný materiál patrí už dlhé roky k obľúbeným čisto prírodným produktom. Jednoduchá montáž.

**Rozmery dielca:**  
dĺžka 120 cm,  
výška 20 cm,  
hrúbka 10 cm  
**Hmotnosť dielca:** 20 kg  
**Farba:** hnedá, antracitová



tu nájdete viac

**Priečna**  
**vystužovacia tyč**  
**Dĺžka:** 100 cm



**Základné tvary**  
**tvorené pre vyvýšené**  
**záhony**

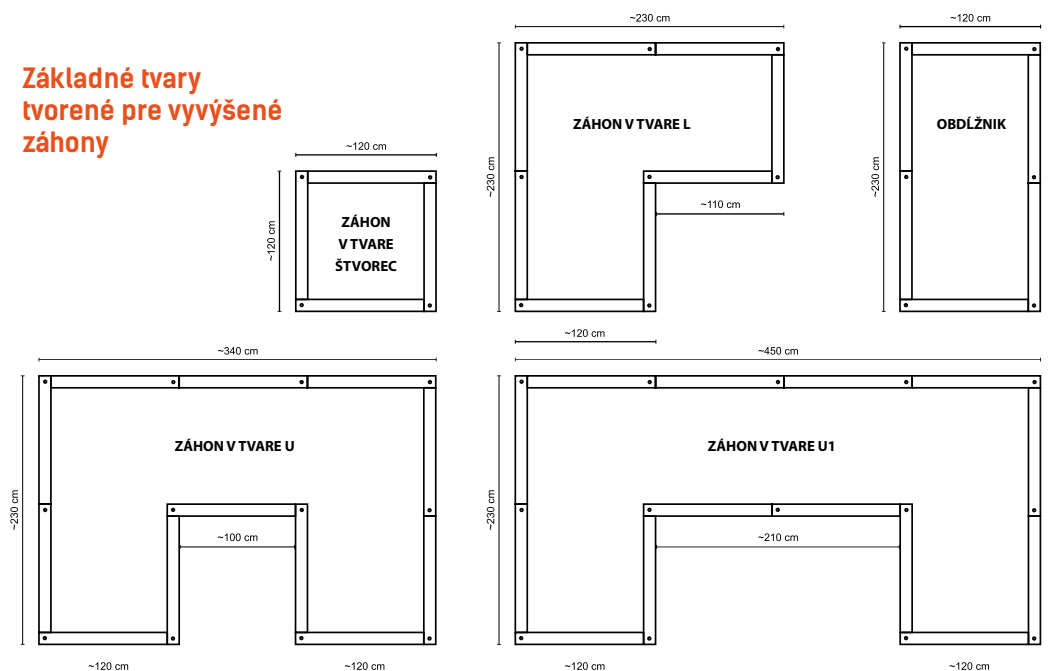

ZÁHRADNÉ  
TECHNIKA  
STAVEBNÁ  
CHEMIA  
ODVODNENIE  
SVAROVÉ  
TVAROVKY  
PLOTY  
PRÍRODNÝ  
KAMEN  
DIZAJNOVÉ  
OKLADY  
OBLADNÉ  
KAMENE A  
TEHLOVKY  
ZÁHRADNÉ  
PRVKY  
VYVÝŠENÉ  
ZÁHONY  
OBRUBNÍKY  
A  
PALISÁDY  
DREVENÉ  
TERASY  
ZÁHRADNÉ  
TERASY  
ZÁHRADNÉ  
OKLADY  
DREVENÉ  
OKLADY  
ZÁHRADNÉ  
OKLADY  
DREVENÉ  
OKLADY



## DITON NATUR PATINA

vyvýšený betónový záhon

Kvetináče a záhony rôznych tvarov a veľkostí sú viacúčelové betónové prvky, ktoré nachádzajú uplatnenie najmä ako kvetináče, zábrany na komunikáciách, vymedzenie verejných priestranstiev, na námestiach, či ako dekorácia.

**Povrch:** betónová imitácia dreva

**Rozmer:** 205 x 115 cm

**Výška:** 30 cm, 60 cm, 90 cm



tu nájdete viac



30 x 205 x 115 cm



60 x 205 x 115 cm



90 x 205 x 115 cm

**Predĺžovací set**  
k vyvýšenému záhonu 60 cm

**Predĺžovací set**  
k vyvýšenému záhonu 90 cm



tu nájdete viac



## STOLY, LAVICE – ORU prvky pre vonkajší priestor

Spoznajte prvky ORU, ideálnu kombináciu štýlu a funkčnosti pre váš vonkajší priestor. Tento set obsahuje stôl, pohodlnú lavicu, praktický predĺžovací set a štýlový kvetináč. Je navrhnutá s dôrazom na odolnosť a estetickú hodnotu, poskytuje dokonalé miesto na relaxáciu a zábavu. S ORU setom premeníte akýkoľvek vonkajší priestor na pohodlný a elegantný kútik



tu nájdete viac

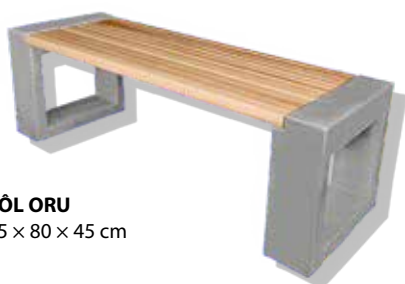

**STÔL ORU**  
205 × 80 × 45 cm



**LAVICA ORU**  
178 × 40 × 45 cm



**PREDĽŽOVACÍ SET - LAVICA ORU**  
166 × 40 × 45 cm



**LAVICA ORU KVETINÁČ**  
200 × 40 × 45 cm



**PREDĽŽOVACÍ SET - KVETINÁČ LAVICA ORU**  
188 × 40 × 45 cm

## KVETINÁČE

imitácia dreva



## SEDÁK A STÔL

- LETOKRUH



Skupina kvetináčov rôznych pravouhlých tvarov patrí k zaujímavým doplnkom na umiestnenie mohutnejšej zelene všade tam, kde by nebolo možné vysadiť zeleň z priestorových alebo stavebných dôvodov. Sú skvelým oživením predovšetkým v záhrade či na terase vidieckej stavby, chaty či chalupy.



**Povrch:** betónová imitácia dreva

*tu nájdete viac*

Vonkajší nábytok, či už na súkromné účely, alebo napríklad do vonkajších priestorov reštaurácie, dokáže urobiť skvelý prvý dojem.

**Povrch:** betónová imitácia dreva



*tu nájdete viac*



Kvetináč Dwarf  
50 × 30 × 25 cm



Kvetináč Hobit  
74 × 74 × 20 cm



Kvetináč Elf  
100 × 50 × 40 cm



Kvetináč Troll  
50 × 50 × 80 cm



Ø40 × 50 cm



Ø110 × 82 cm

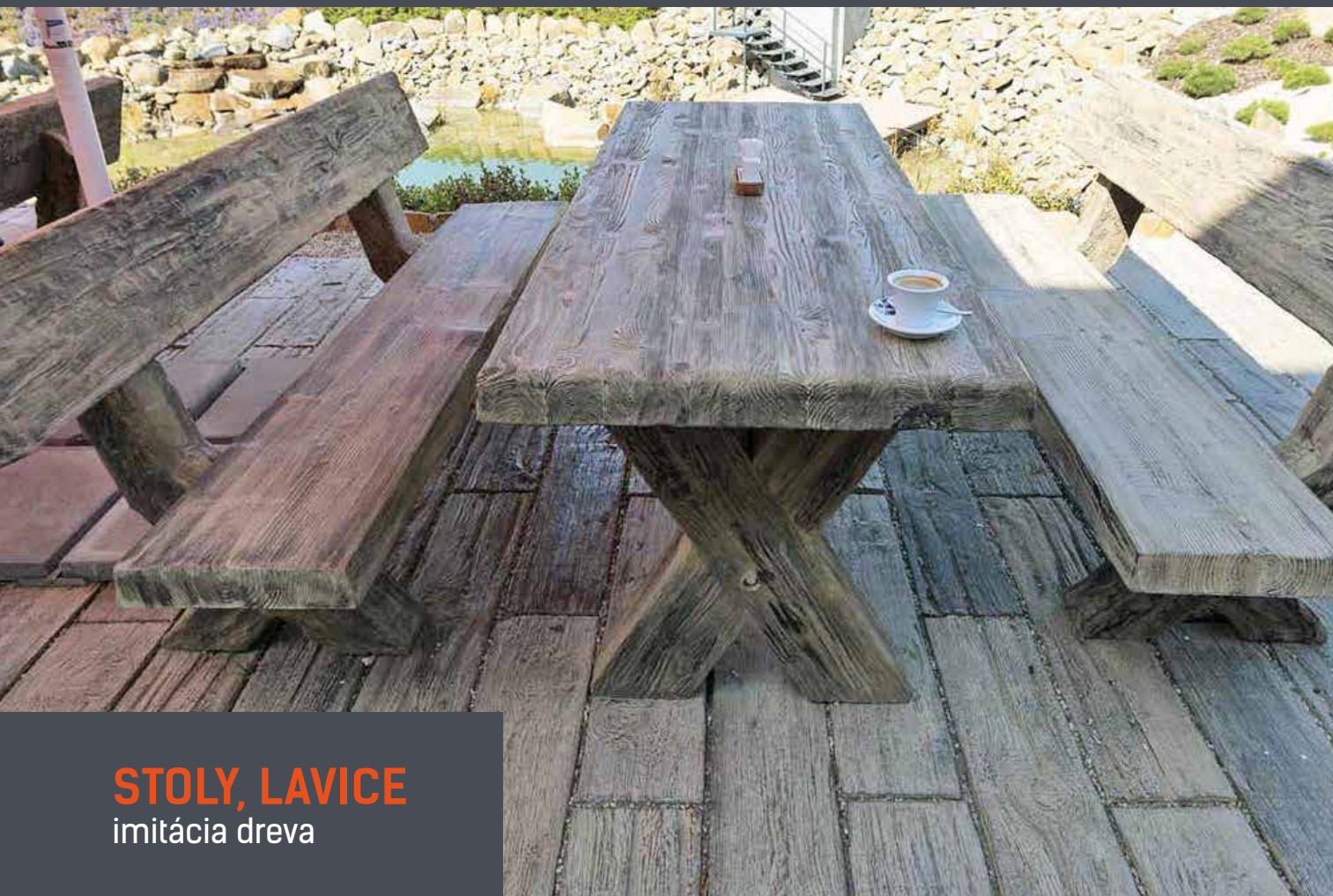

## STOLY, LAVICE imitácia dreva

Široký Stôl je možné doplniť lavičkami a spoločne tvoria jeden celok, ktorý slúži na pohodlné posedenie pre 8 osôb. Veľká hmotnosť zabraňuje ich nežiaducej manipulácii. Konštrukcia je tiež odolnejšia proti úmyselnému poškodeniu ako rovnaké výrobky z dreva.

**Povrch:** betónová imitácia dreva



tu nájdete viac



**Lavica typ Fošňa**  
80 × 39 × 44 cm  
120 × 39 × 44 cm  
200 × 39 × 44 cm



**Lavica typ Pražec**  
253 × 52 × 48 cm



**Stôl typ Fošňa**  
80 × 80 × 79 cm  
120 × 80 × 79 cm  
200 × 80 × 79 cm



**Lavica typ Fošňa s operadlom**  
120 × 70 × 90 cm  
200 × 70 × 90 cm

## DOSKA, KLÁTIK

dlažby imitácia dreva



## PODVAL

imitácia dreva

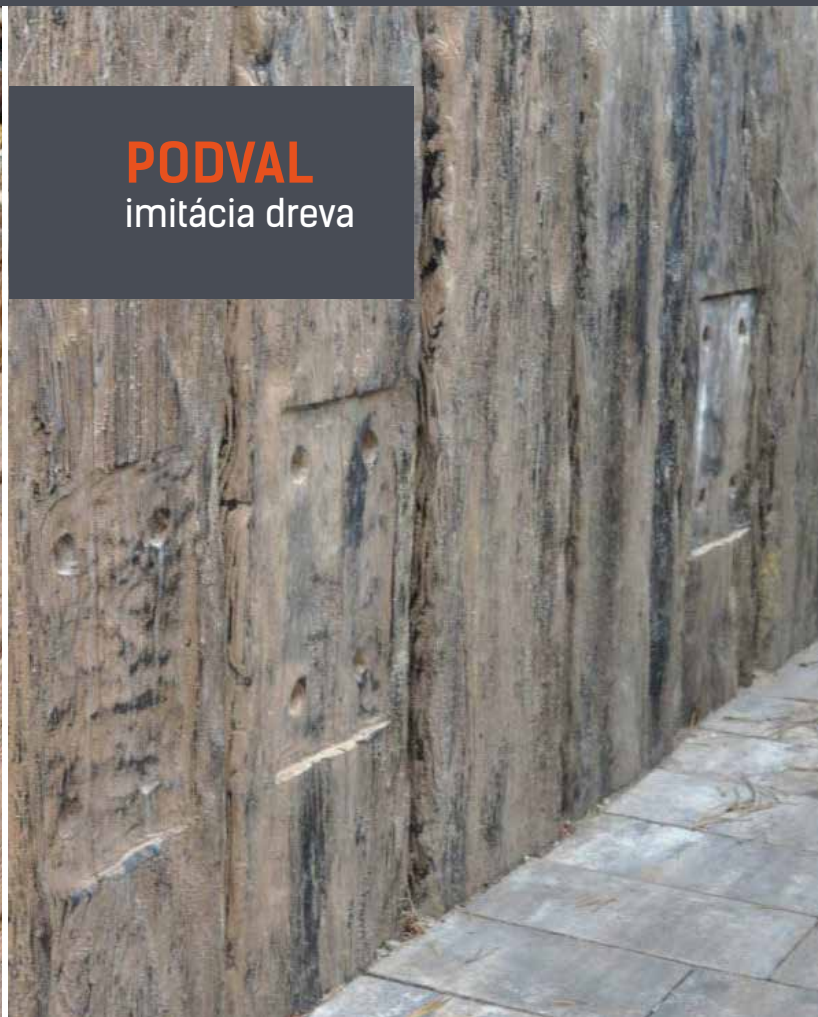

Nádherná atraktívna dlažba dodá vašej terase alebo okoliu domu úplne iný rozmer. Je na nerozoznanie od prírodného dreva, ale nepodlieha procesu starnutia.

**Hrúbka:** 5 cm

**Povrchová úprava:** natur patina



*tu nájdete viac*



90 × 22,5 × 5 cm



67,5 × 22,5 × 5 cm



22,5 × 22,5 × 5 cm

PODVAL – TRÁM, PALISÁDA evokuje jednoznačnosť použitia. Naležato vďaka svojim rozmerom dokonale zastúpi funkciu schodu, nastojato zase ponúkne vskutku mohutnej palisády.

**Povrchová úprava:** natur patina



*tu nájdete viac*



91 × 27 × 16 cm

126 × 27 × 16 cm

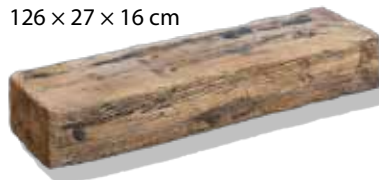

161 × 27 × 16 cm

253 × 27 × 16 cm





## PALISÁDOVÝ OBRUBNÍK-GULÁČ



## TRÁVNIKOVÝ LEM imitácia dreva

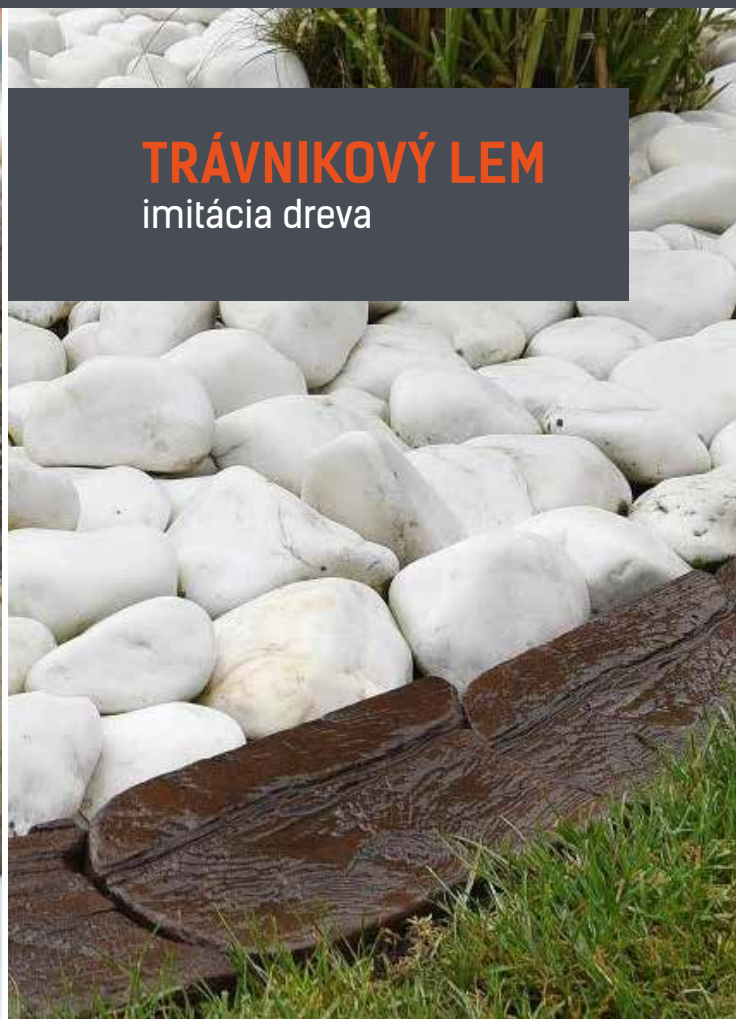

Rustikálnym povrchom hrubo opracovaného dreva vynikne v zakončení dlažieb rovnakého vyhotovenia na mierne vyvýšených terasách. Oddeluje pochôdzne plochy od trávniku či vo funkcii palisády vytvára zreteľný výškový predel v teréne.

**Povrchová úprava:** natur patina



*tu nájdete viac*



30 × Ø 12 × 30 cm

80 × Ø 12 × 30 cm



Trávníkové lemy sú nízke ploché vhodne tvarované kamene s napodobeným povrchom dreva, ktoré slúžia na olemovanie dláždených plôch alebo vymedzenie trávnych porastov či odpočinkových plôch. Kladú sa naplocho a vôbec nevyžadujú náročnú manipuláciu.

**Povrchová úprava:** natur patina



*tu nájdete viac*



25 × 12 × 4,5 cm



Obkladové

kamene, tehlovky

a dizajnové obklady



## AGAAT

Lícové tehly a obkladové pásiky Terca Standard – Agaat, v hnejdej farbe.

**Rozmery:**

- **základný pásik** (DxV) 21,5 x 6,5 x 2,3 cm
- **rohový pásik** (DxŠxV) 21,5 x 10,2 x 6,5 cm
- **tehla** (DxŠxV) 21,5 x 10,2 x 6,5 cm

**Spotreba a hmotnosť:**

- **základných pásikov** 58 ks/m<sup>2</sup>
- **plošná hmotnosť obkladu:** cca 42 kg/m<sup>2</sup>
- **Hmotnosť tehly** cca 2,4 kg/ks
- Počet tehál na palete:** 680 ks



tu nájdete viac



agaat





## BIJOU



### NÁŠ TIP

Cementová malta  
na murovanie a škárovanie  
klinkerového muriva  
v interiéri i exteriéri.  
Na strane 112  
v katalógu.

Lícové tehly a obkladové pásiky Terca Standard – Bijou  
v červenej farbe.

#### Rozmery:

- základný pásik (DxV) 21,5 x 6,5 x 2,3 cm
- rohový pásik (DxŠxV) 21,5 x 10,2 x 6,5 cm
- tehla (DxŠxV) 21,5 x 10,2 x 6,5 cm

#### Spotreba a hmotnosť:

- základných pásikov 58 ks/m<sup>2</sup>
  - plošná hmotnosť obkladu:  
cca 42 kg/m<sup>2</sup>
  - Hmotnosť tehly cca 2,4 kg/ks
- Počet tehál na palete: 652 ks**



tu nájdete viac



bijou





# Vaša fasáda si to zaslúži

Spravte váš domov atraktívnejším vďaka  
lícovým tehľám a obkladovým pásikom Terca.

[www.wienerberger.sk](http://www.wienerberger.sk)

  
Wienerberger

 Terca



## AGORA WIJNROOD

Lícové tehly a obkladové pásiky Terca Standard – Agora Wijnrood v pestrej červenej farbe.

### Rozmery:

- základný pásik (DxV) 21,5 x 2,3 cm
- rohový pásik (DxŠxV) 21,5 x 10,2 x 6,5 cm
- tehla (DxŠxV) 21,5 x 10,2 x 6,5 cm

### Spotreba a hmotnosť:

- základných pásikov 58 ks/m<sup>2</sup>
- plošná hmotnosť obkladu: cca 42 kg/m<sup>2</sup>
- Hmotnosť tehly cca 2,4 kg/ks
- Počet tehál na palete 528 ks



tu nájdete viac



agora wijnrood



## ETNA

Lícové tehly a obkladové pásiky Terca Premium – Etna v hnedej farbe.

### Rozmery:

- základný pásik (DxV) 21 x 5 cm
- rohový pásik (DxŠxV) 21 x 10 x 5 cm
- tehla (DxŠxV) 21 x 10 x 5 cm

### Spotreba a hmotnosť:

- základných pásikov 74 ks/m<sup>2</sup>
- plošná hmotnosť obkladu: cca 45 kg/m<sup>2</sup>
- Hmotnosť tehly cca 1,8 kg/ks
- Počet tehál na palete 396 ks



tu nájdete viac



etna



## AKELEI

Lícové tehly a obkladové pásiky Terca Premium – Akelei v hnedej farbe.

**Rozmery:**

- základný pásik (DxV) 21 x 5 cm
- rohový pásik (DxŠxV) 21,5 x 10 x 5 cm
- tehla (DxŠxV) 21 x 10 x 5 cm

**Spotreba a hmotnosť:**

- základných pásikov 74 ks/m<sup>2</sup>
- plošná hmotnosť obkladu: cca 45 kg/m<sup>2</sup>
- Hmotnosť tehly cca 1,9 kg/ks
- Počet tehál na palete 396 ks



tu nájdete viac



akelei



## MARZIALE

Lícové tehly a obkladové pásiky Terca Exclusive – Marziale v červenej farbe.

**Rozmery:**

- základný pásik (DxV) 21,5 x 6,5 cm
- rohový pásik (DxŠxV) 21,5 x 10,2 x 6,5 cm
- tehla (DxŠxV) 21,5 x 10,2 x 6,5 cm

**Spotreba a hmotnosť:**

- základných pásikov 58 ks/m<sup>2</sup>
- plošná hmotnosť obkladu: cca 42 kg/m<sup>2</sup>
- Hmotnosť tehly cca 2,4 kg/ks
- Počet tehál na palete 552 ks



tu nájdete viac



marziale



## KAMEŇ POVAŽAN

Štruktúra jemne spojených lámaných kúskov tohto kameňa v kombinácii s kamennými odštiepkami dokonale imituje prírodné vrásnenie. Vďaka zubovým spojom jednotlivých obkladačiek vynikne aj na malých plochách s množstvom deliacich línií ako sú interiérové i exteriérové krby, barové pulty a rôzne nepravidelné steny.

**Hmotnosť m<sup>2</sup>:** cca 49 kg

**Balenie:** 0,5 m<sup>2</sup>

**Kusov v m<sup>2</sup>:** 40 celých, 2+2 krajovky



tu nájdete viac



sivý



hnedý



čierny







## BRIDLICA HRADNÁ

Hradná bridlica vzhľadom pripomína voľne ukladanú lámanú bridlicu, má nepravidelný tvar, ale vďaka systému rovnakých kaziet a inštalácie bez špár, je lepenie jednoduché s veľmi pôsobivým výsledným efektom. Tvar kazety nie je obdĺžnikový, čo zvyrazňuje efekt voľne uloženého kameňa a obmedzuje viditeľnosť spojov. Uloženie bez špár.

**Hmotnosť m<sup>2</sup>:** cca 48 kg

**Balenie:** 0,5 m<sup>2</sup>

**Kusov v m<sup>2</sup>:** 16 celých kusov, 2+2 krajovky



tu nájdete viac



hnedá



## SKALA ZVRÁSNEŇ



## KAMEŇ OMAR



Skala zvrásnená je najžiadanejším obkladom z celého sortimentu. Svojím podmanivým vzhľadom voľne vrstveného kameňa a farebným prevedením je ideálna pre exteriérové obklady múrov, stien i stĺpov. V interiéru sú vhodným obkladom pre krby, komíny alebo aj celé steny, ktoré vytvoria príjemnú atmosféru. Nasvietením obkladu dosiahneme ešte dokonalejší prirodzený vzhľad.

**Hmotnosť m<sup>2</sup>:** cca 45 kg

**Balenie:** 0,5 m<sup>2</sup>

**Kusov v m<sup>2</sup>:** 22 celých + 2 krajovky



*tu nájdete viac*

Kameň Omar čierny má vďaka strednej veľkosti jednotlivých prvkov univerzálne použitie. Vzhľad bez deliacich rovín zaručuje dokonalú imitáciu prírodného kameňa. Roh sa vytvára pomocou bežných obkladov vzájomným preložením.

**Hmotnosť 1 m<sup>2</sup>:** cca 50 kg

**Balenie:** 0,47 m<sup>2</sup>

**Kusov v m<sup>2</sup>:**

18 ks výšky 5,7 cm

a 18 ks výšky 3,7 cm



*tu nájdete viac*



hnedastý melír



čierny

## KAMEŇ LÁMANÝ



Svojím vzhľadom nepravidelných obdĺžnikových pásov zvýrazní dominantné plochy i menšie steny. K tomuto kameňu sa vyrábajú krajové kusy, ktoré sú určené na dosiahnutie krajšieho a prírodzenejšieho vzhľadu všetkých rohových častí obkladových plôch. Jednoduchá montáž. Uloženie bez špár.

**Hmotnosť m<sup>2</sup>:** cca 38 kg  
**Balenie:** 0,5 m<sup>2</sup>  
**Kusov v m<sup>2</sup>:**  
26 celých kusov + 2 krajovky



tu nájdete viac



běžovohnedý

## KAMEŇ ZRUBOVÝ



Kameň zrubový šedý je zmesou pravidelných a nepravidelných tvarov a je stelesnením rustikálneho šarmu. Je navrhnutý tak, aby napodobňoval architektúru vidieckeho domu. Aplikovaním v drevenciach, zruboch či interiéroch a exteriéroch s prvkami dreva, dosiahnete ucelený prírodný vzhľad.

**Hmotnosť m<sup>2</sup>:** cca 45 kg  
**Balenie:** 0,5 m<sup>2</sup>  
**Kusov v m<sup>2</sup>:**  
36 kusov = 3 rozmerovo odlišné druhy po 12 kusov



tu nájdete viac



šedý

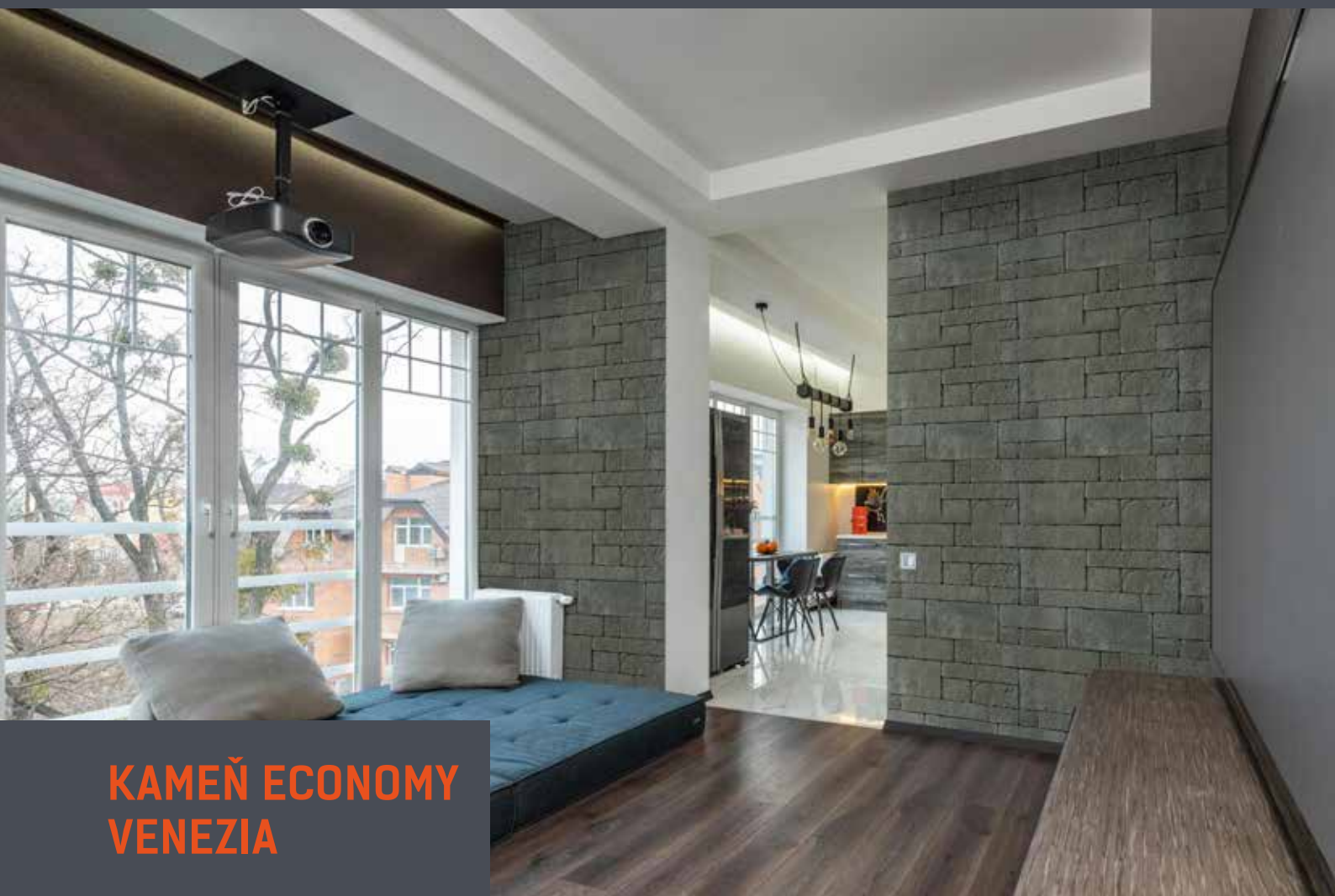

## KAMEŇ ECONOMY VENEZIA

Obklad Venezia je založený na systéme dlaždíc rôznych veľkostí. Vyrábajú sa v 3 výškach a rôznych dĺžkach. Je navrhnutý tak, aby pri aplikovaní bez špár nevznikali medzery. Preto nie je možná inštalácia so špárou. Tento kameň s prírodným vzhľadom je často preferovaným materiálom v prímorských lokalitách, kde sa jeho estetika spája s okolitým prostredím. Skvele sa hodí aj do interiérov inšpirovaných slovenskou klasikou či na drevenicu alebo zrub.

**Hmotnosť m<sup>2</sup>:** cca 27 kg

**Balenie:** 1,5 m<sup>2</sup>

**Kusov v m<sup>2</sup>:**

30 kusov, nemá krajové kusy



tu nájdete viac



capucino



andezit





## DECORSTONE DREVO II.

odtien: šedá

Obklad Decorstone Drevo II. gaštan má melírované prúžky vo farbách od žltó-šedej cez hnedasté až po šedočierné odtiene. Obklad je vernou imitáciou kartáčovaného dreva s detailným zobrazením drevenej štruktúry. Kartáčovanie je v súčasnosti vyhľadávaný spôsob úpravy dreva, ktorý spočíva v odstránení mäkkých častí, ktoré v strome dorastajú v jarnom období.

**Hmotnosť m<sup>2</sup>:** cca 31 kg

**Balenie:** 1 m<sup>2</sup>

**Kusov v m<sup>2</sup>:**

6 druhov rozmerovo odlišných kameňov po 4 ks

**Krajový kus:** Každý obklad je zároveň krajovka.



tu nájdete viac



gaštan



## PANEL CARLOS



LAMELIO kompozitné obkladové panely sú vynikajúcou voľbou pre vonkajšie obloženie vášho domu, keďže sú vyrobené z druhej generácie WPC (Wood-Plastic Composite) materiálu. Tento materiál kombinuje drevené vlákna s polyetylénom, čo zaručuje výnimočnú odolnosť voči vlhkosti, poveternostným vplyvom a škodlivým vplyvom hmyzu.

**Rozmery:** 174 × 21 × 2900 mm  
**Hmotnosť:** 11,8 kg/m<sup>2</sup>  
**Plocha jednej lamely:** 0,5046 m<sup>2</sup>



*tu nájdete viac*

**Odtiene:**  
 orech, teak, céder, šedá

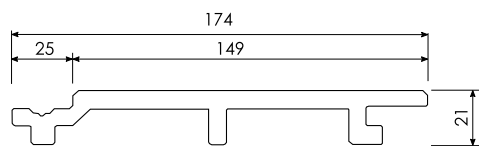

## PANEL LEO



Panely majú realistický vzhľad prírodného dreva s textúrou a farbami, ktoré napodobňujú živé drevo. Vo všetkých typoch obkladov sú k dispozícii rovnaké a zároveň najobľúbenejšie farebné varianty.

**Rozmery:** 200 × 31 × 2900 mm  
**Hmotnosť:** 14,9 kg/m<sup>2</sup>  
**Plocha jednej lamely:** 0,58 m<sup>2</sup>



*tu nájdete viac*

**Odtiene:**  
 orech, teak, céder, šedá

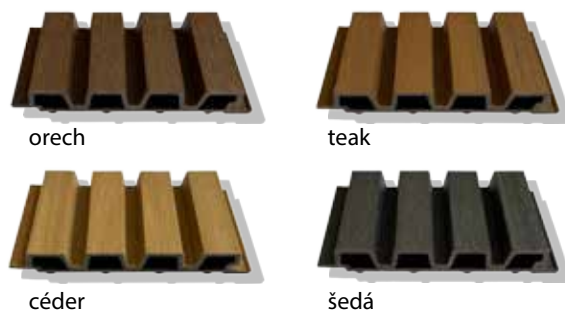
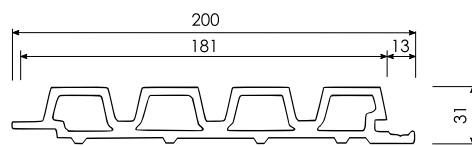

# PANEL BRUNO



Inštalácia je štandardizovaná a vďaka doplnkovým lištám aj variabilná, čo uľahčuje inštaláciu panelov na rôzne typy fasád. LAMELIO kompozitné obklady sú ideálnym riešením pre tých, ktorí hľadajú esteticky príťažlivé a zároveň odolné riešenie pre vonkajšie povrchy svojich budov.

**Rozmery:** 219 × 26 × 2900 mm

**Hmotnosť:** 10,95 kg/m<sup>2</sup>

**Plocha jednej lamely:** 0,635 m<sup>2</sup>



tu nájdete viac

## Odtiene:

orech, teak, céder, šedá

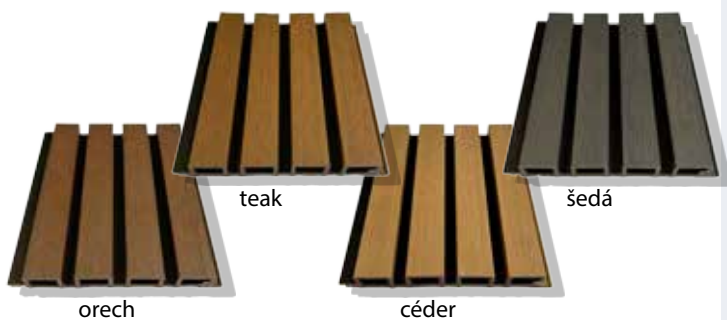
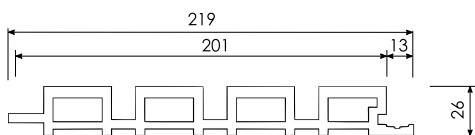

## DOPLNKY K PANELOM

### ROHOVNÍK UNIVERSAL

univerzálny rohový profil

**rozmer:** 53 × 41 × 2900 mm

**farby:** orech, teak, céder, šedá



### ROHOVNÍK BRUNO

rohový profil Bruno

**rozmer:** 49 × 49 × 2900 mm

**farby:** orech, teak, céder, šedá



### UKONČENIE BRUNO

ukončovacia profil Bruno

**rozmer:** 49 × 26 × 2900 mm

**farby:** orech, teak, céder, šedá



### ROHOVNÍK LEO

rohový profil Leo

**rozmer:** 51 × 51 × 2900 mm

**farby:** orech, teak, céder, šedá



### KONEKTOR BRUNO

spojovací profil Bruno

**rozmer:** 76 × 26 × 2900 mm

**farby:** orech, teak, céder, šedá



A black and white photograph of an outdoor patio area. On the left is a large window with a white frame. The wall behind the patio is made of rough, natural stone. In the foreground, there is a modern outdoor sofa with cushions and a coffee table. The scene is bright and sunny. Several orange triangles of various sizes are scattered across the image, some pointing towards the text.

**Produkty  
z přírodního  
kameňa**



## TRAVERTÍN ANTIK



### MOZAIKA

Oživte váš interiér a exteriér s nádhernou travertínovou dlažbou, ktorá prináša do vášho domova štýlový a prírodný dotyk. Svojím unikátnym vzorom a teplými tónmi travertín dodáva priestoru jedinečný charakter a eleganciu. V interiéri môže travertínová dlažba vytvoriť útulnú atmosféru a pridať dotyk luxusu do každej miestnosti. Vynikajúco sa hodí do kúpeľní, kuchýň, obývacích izieb aj spálne. Jeho teplé farby a prírodná textúra priťahnu pohľady a vytvoria harmonický priestor, kde sa budete cítiť pohodlne a zrelaxovane. V exteriéri je travertínová dlažba skvelou voľbou pre terasy, chodníky alebo okolie bazénov. Obohaťte svoj život s krásou a kvalitou, ktorú prináša prírodný kameň.

**Hrúbka** 3 cm  
**Povrch** omieľaný antik  
**Farba** piesková  
**Hmotnosť** 74 kg/m<sup>2</sup>  
**Balenie** 16,28 m<sup>2</sup>



tu nájdete viac



### BAZÉNOVÝ LEM

Bazénové lemy z travertínu predstavujú vrchol elegancie a trvanlivosti vo svete bazénového dizajnu. Ich prírodná krásna a unikátna textúra dodávajú bazénu štýlový a sofistikovaný vzhľad, zatiaľ čo ich odolnosť voči poveternostným podmienkam a jedinečná schopnosť odolávať vlhkosti robia z nich ideálnu voľbu pre exteriérové bazény. Travertínové bazénové lemy neponúkajú len estetické výhody, ale aj praktické vlastnosti, ktoré prispievajú k dlhodobej trvanlivosti a bezproblémovému udržiavaniu bazéna. Ak hľadáte spôsob, ako pridať do vášho exteriéru eleganciu a trvanlivosť, travertínové bazénové lemy sú dokonalou voľbou. S ich pomocou môžete transformovať váš bazén na centrum relaxácie a zábavy, ktoré bude vyžarovať krásu a štýl po mnoho rokov. Investujte do kvality a krásy s travertínom!

**Rozmer** 30,5 x 61 x 3 cm  
**Povrch** omieľaný antik  
**Farba** piesková  
**Hmotnosť** 22,75 kg/bm  
**Balenie** 40,26 bm



tu nájdete viac

## COFFEE OBKLAD

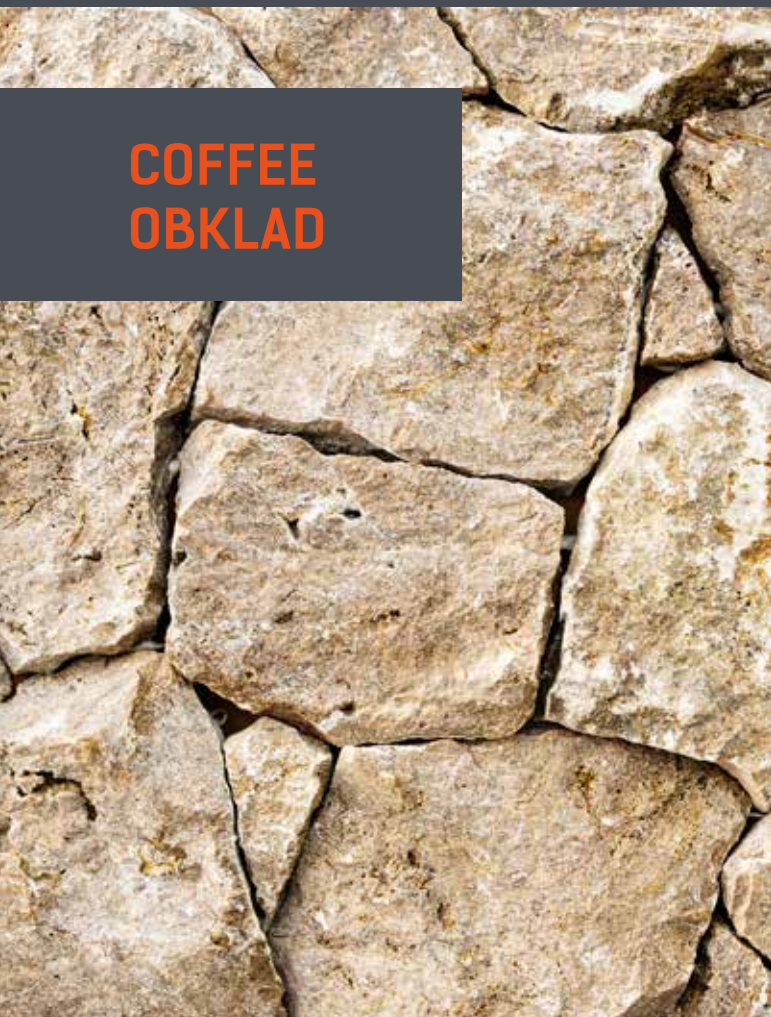

## BLUE SKY OBKLAD

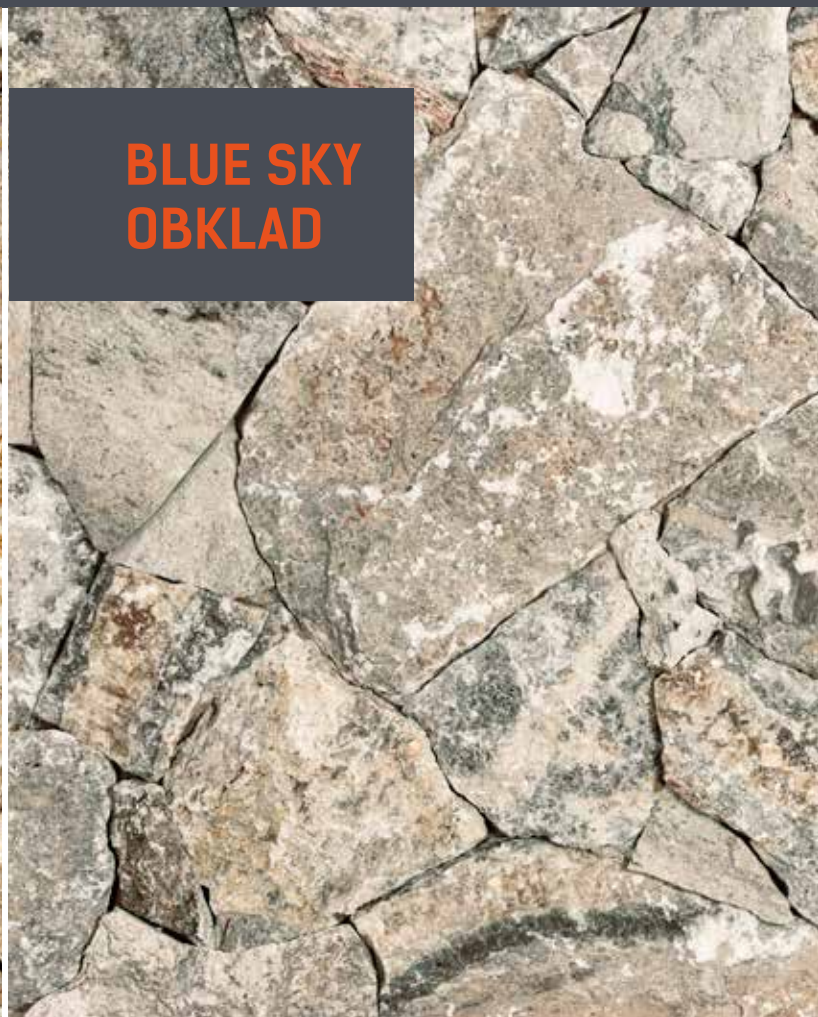

Skalný kamenný obklad Rock Face je symbolom prírody a autenticity vo vašom interiéri alebo exteriéri. Jeho jedinečný charakter a nepravidelné tvary dodávajú priestoru šarm a osobnosť, ktorá neunikne pozornosti. Tento typ obkladu je výnimočný tým, že každý kameň je individuálny, čím vytvára jedinečnú estetiku, ktorá sa neopakuje. Nepravidelné tvary a povrch dodávajú priestoru charakter a šarm, zatiaľ čo rôzne farebné odtiene mu pridávajú hĺbku a dimenziu. Tieto kamenné obklady nie sú len esteticky príťažlivé, ale aj mimoriadne odolné a trvanlivé. Ich prírodná robustnosť znamená, že odolávajú poveternostným podmienkam a slnečnému

žiareniu, čím sú ideálnou voľbou pre exteriérové aj interiérové aplikácie. Kamenný obklad je vhodný pre rôzne projekty, od luxusných rustikálnych chalúp po moderné domy, skalný obklad Rock Face pridáva do vášho prostredia prírodný prvok, ktorý sa môže ľahko kombinovať s rôznymi štýlmi a dekormi. Jeho textúra a farebné odtiene prírodného kameňa prinášajú do vášho prostredia autenticitu a pôvab, ktoré sa neopakujú. Okrem estetického aspektu má skalný kamenný obklad Rock Face aj praktické výhody. Jeho odolnosť voči poveternostným podmienkam a trvanlivosť z neho robia ideálnu voľbu pre exteriérové aplikácie, ako sú terasy, fasády a ploty.

### RF51 COFFEE obklad

**Hrúbka** 3 - 5 cm

**Priemer** Ø 15-40 cm

**Farba** svetlohnedá

**Hmotnosť** 70 kg/m<sup>2</sup>

**Balenie** 20 m<sup>2</sup>

### RF51 COFFEE rohový kus

**Hrúbka** 3 - 5 cm

**Farba** svetlohnedá

**Hmotnosť** 27 kg/bm

**Balenie** 30 bm

### RF73 Blue Sky obklad

**Hrúbka** 3 - 5 cm

**Priemer** Ø 15-40 cm

**Farba** šedá

**Hmotnosť** 60 kg/m<sup>2</sup>

**Balenie** 12 m<sup>2</sup>

### RF73 Blue Sky, rohový kus

**Hrúbka** 3 - 5 cm

**Farba** šedá

**Hmotnosť** 30 kg/bm

**Balenie** 20-25 bm



rohový kus



tu nájdete viac



rohový kus



tu nájdete viac

## SUNLIGHT PANEL



Kamenné obkladové panely v tvare „Z“ predstavujú revolučný prístup k obloženiu stien a fasád. Ich špeciálny dizajn umožňuje jednoduchú inštaláciu a zároveň zabezpečuje, že škáry medzi jednotlivými kamennými panelmi nie sú zreteľné, čím sa dosiahne celistvý estetický vzhľad. Tieto inovatívne panely sú navrhnuté tak, aby do seba dokonale zapadali, vytvárajúc tak spojitost medzi jednotlivými časťami obkladu. Vďaka ich tvaru „Z“ sa medzery medzi panelmi skrývajú, čo vytvára plynulý a súvislý vzhľad bez viditeľných prestupov medzi jednotlivými časťami. Navyše, obkladové panely sú vyrobené z kvalitného prírodného kameňa, čo zabezpečuje



**Rozmer** 40 x 10 cm  
**Hrúbka** 1 - 1,5cm  
**Farba** svetlo žltá  
**Hmotnosť** 35 kg/m<sup>2</sup>  
**Balenie** 0,40 m<sup>2</sup>  
**Paleta** 33,60 m<sup>2</sup>



tu nájdete viac

## ANDARA PANEL

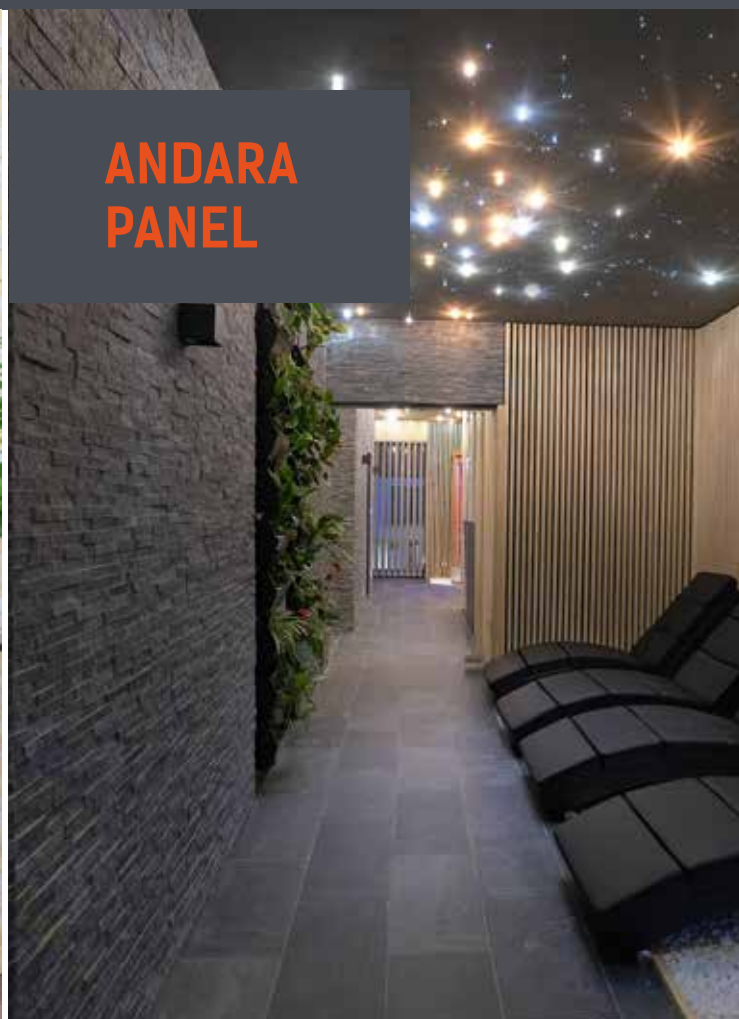

ich trvanlivosť a odolnosť voči poveternostným vplyvom. Sú ideálnym riešením nielen pre exteriérové obklady, ale aj pre interiérové aplikácie, kde pridávajú štýlový a prirodzený vzhľad. Ich univerzálnosť a jednoduchá inštalácia robia z týchto kamenných obkladových panelov ideálnu voľbu pre rôzne typy projektov, od moderných domových interiérov a exteriérov po firemné priestory. Ak hľadáte spôsob, ako zdokonaľiť vzhľad vášho domova alebo komerčnej budovy, kamenné obkladové panely v tvare „Z“ sú skvelou voľbou, ktorá spojí krásu a praktickosť do jedného elegantného riešenia.



**Rozmer** 40 x 10 cm  
**Hrúbka** 1 - 1,5cm  
**Farba** tmavo-šedá  
**Hmotnosť** 35 kg/m<sup>2</sup>  
**Balenie** 0,40 m<sup>2</sup>  
**Paleta** 33,60 m<sup>2</sup>



tu nájdete viac

ZÁMKOVÉ A BETONOVÉ  
DLAŽBY

TÉRASY

DREVENÉ  
TÉRASY

OBROBNÍKY  
A PÁLISADY

VYVŠEŠNÉ  
ZÁHRONY

ZÁHRADNÉ  
PRVKY

OBKLADOVÉ  
KAMENE A TEHLKY

DIZAJNOVÉ  
OBKLADY

PRÍRODNÝ  
KAMEŇ

PLOTY

SVIHOVÉ  
TVAROVKY

ODVODNENIE

STAVEBNÁ  
CHEMIA

ZÁHRADNÁ  
TECHNIKA

## PIESKOVEC MONA ŠĽAPÁK



## PIESKOVEC SILVER ŠĽAPÁK



Nášlapné kamene sú viac než len praktickým doplnkom do exteriérových priestorov - sú to kúsky prírody, ktoré dodávajú charakter a štýl každému miestu, kde sú použité. Ich jedinečný vzhľad a funkčnosť ich robia ideálnym riešením pre záhradné cestičky, chodníky, terasy a ďalšie vonkajšie oblasti. Pieskovcové nášlapné kamene prinášajú do každého prostredia prírodnú krásu a šarm. Ich rôznorodé farby, tvary a textúry umožňujú individuálnu tvorbu a prispôbenie každého projektu podľa osobných preferencií a štýlu. Okrem estetického vzhľadu majú nášlapné kamene aj praktické využitie. Ich pevná povrchová úprava zabezpečuje bezpečný chod aj za mokra, čo je dôležité najmä v exteriérových

priestoroch. Taktiež prispievajú k ochrane pôdy a rastlín v záhrade tým, že minimalizujú eróziu a zlepšujú odtok vody. Pri ich výbere je možné zvážiť rôzne faktory, ako je odolnosť, hrúbka, veľkosť a farba, aby sa dosiahol požadovaný vzhľad a funkčnosť. Či už sa rozhodnete pre tradičný rustikálny vzhľad alebo moderný minimalistický štýl, nášlapné kamene prinesú do vášho exteriéru nádych elegancie a prírodného kúzla. Nášlapné kamene alebo šľapáky sú nielen estetickým doplnkom, ale aj praktickým riešením pre zlepšenie vašich exteriérových priestorov. Ich všestrannosť a prírodný vzhľad z nich robia ideálnu voľbu pre každého, kto hľadá spôsob, ako zdokonaľiť a oživiť svoj domov či záhradu.

**Farba** ružovožltá  
**Hrúbka** 2,5 - 4,5 cm  
**Priemer** Ø 40 - 60 cm  
**Hmotnosť** 24 kg/ks  
**Balenie** 60 ks

**Farba** šedá  
**Hrúbka** 2,5 - 4,5 cm  
**Priemer** Ø 40 - 60 cm  
**Hmotnosť** 24 kg/ks  
**Balenie** 60 ks



tu nájdete viac



tu nájdete viac



## ANDEZIT MUROVACÍ KAMEŇ

Kamenné múriky patria medzi tradičné a elegantné riešenia pre oplotenie a označenie hraníc exteriérových priestorov. Tieto majestátne štruktúry nielenže poskytujú estetický dojem, ale aj dodávajú charakter a štýl vašej záhrade, terase alebo dvoru. Vďaka ich trvanlivosti a odolnosti sú kamenné múriky obľúbenou voľbou pre tých, ktorí hľadajú spoľahlivé riešenie pre svoje exteriérové projekty. Výťažnosť 3 - 3,3 m<sup>2</sup>, prírodný povrch, hrdzavo-hnedá

Hrúbka	Priemer	Hmotnosť palety
3 - 6 cm	Ø 10 - 30 cm	1150 kg
6 - 10 cm	Ø 10 - 30 cm	1150 kg
10 - 15 cm	Ø 10 - 30 cm	1150 kg



tu nájdete viac



## BRIDLICA ŠTIEPKA

Dekoračné kamenné štrky sú výnimočným prírodným materiálom, ktorý môže transformovať akýkoľvek priestor na miesto plné harmónie a pohody. S ich rôznorodosťou farieb, textúr a tvarov ponúkajú nekonečné možnosti pre kreatívne využitie v záhradách, exteriéroch aj interiéroch. Ich prírodná krásna a jedinečný vzhľad prispievajú k vytvoreniu štýlového a atraktívneho prostredia, čo

**Farba** čierna  
**Hrúbka** 3 - 6 cm  
**Balenie** 25 kg vrecce  
**Paleta** 40 vriec / 1000 kg



tu nájdete viac



## KAMENNÁ KÔRA - ŠTRK

ich robí ideálnym riešením pre vytvorenie vkusných záhradných úprav, dekoratívnych prvkov na terasách, či dokonca elegantných dekorácií vo vnútorných priestoroch. Kamenné štrky nie sú len estetickým doplnkom, ale aj praktickým riešením. Ich odolnosť voči poveternostným podmienkam a jednoduchá údržba zabezpečujú, že zostanú krásne a neporušené dlhé roky.

**Farba** zlato - hnedá  
**Hrúbka** 3 - 10 cm  
**Balenie** 25 kg vrecce  
**Paleta** 40 vriec / 1000 kg



tu nájdete viac

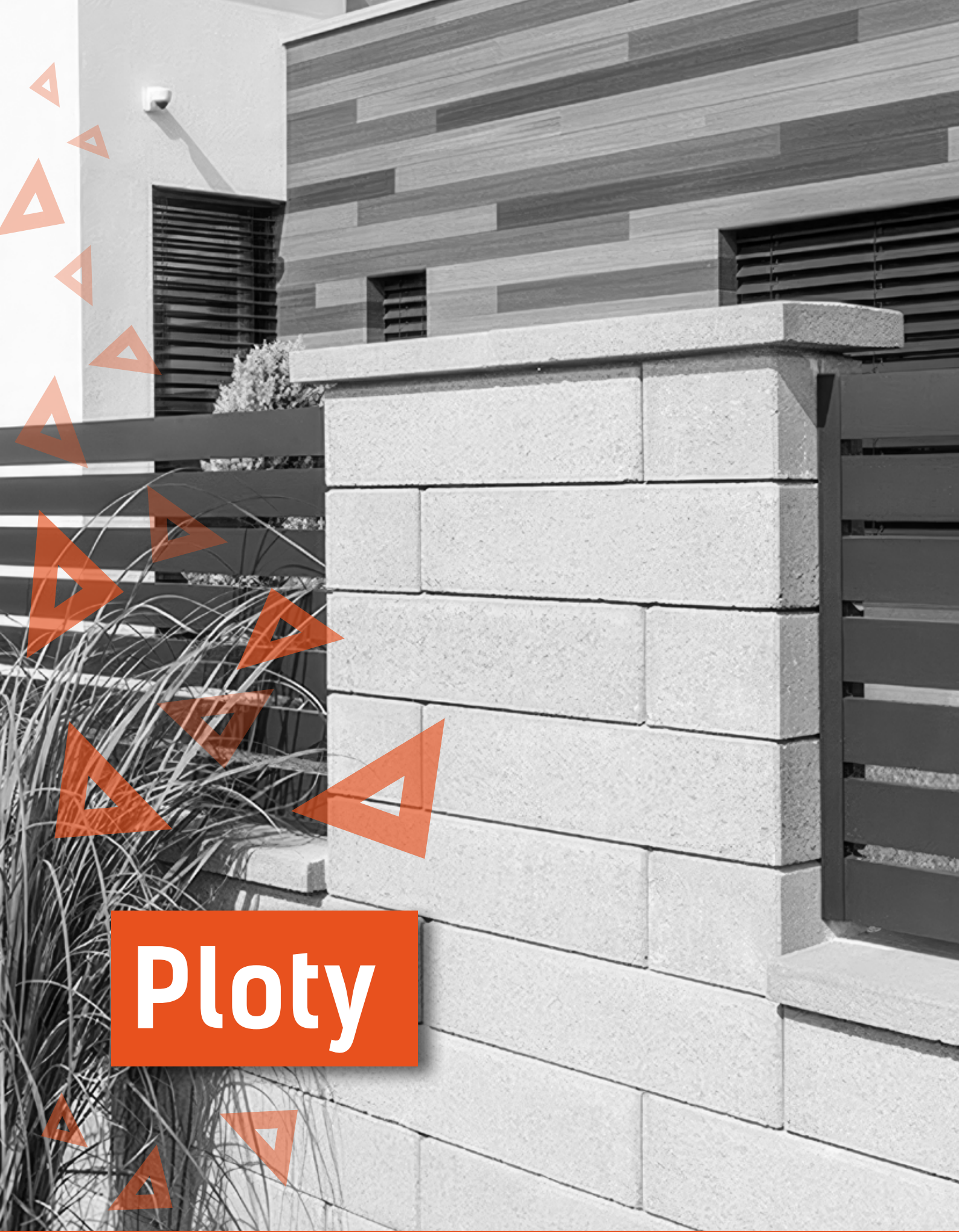

# Ploty

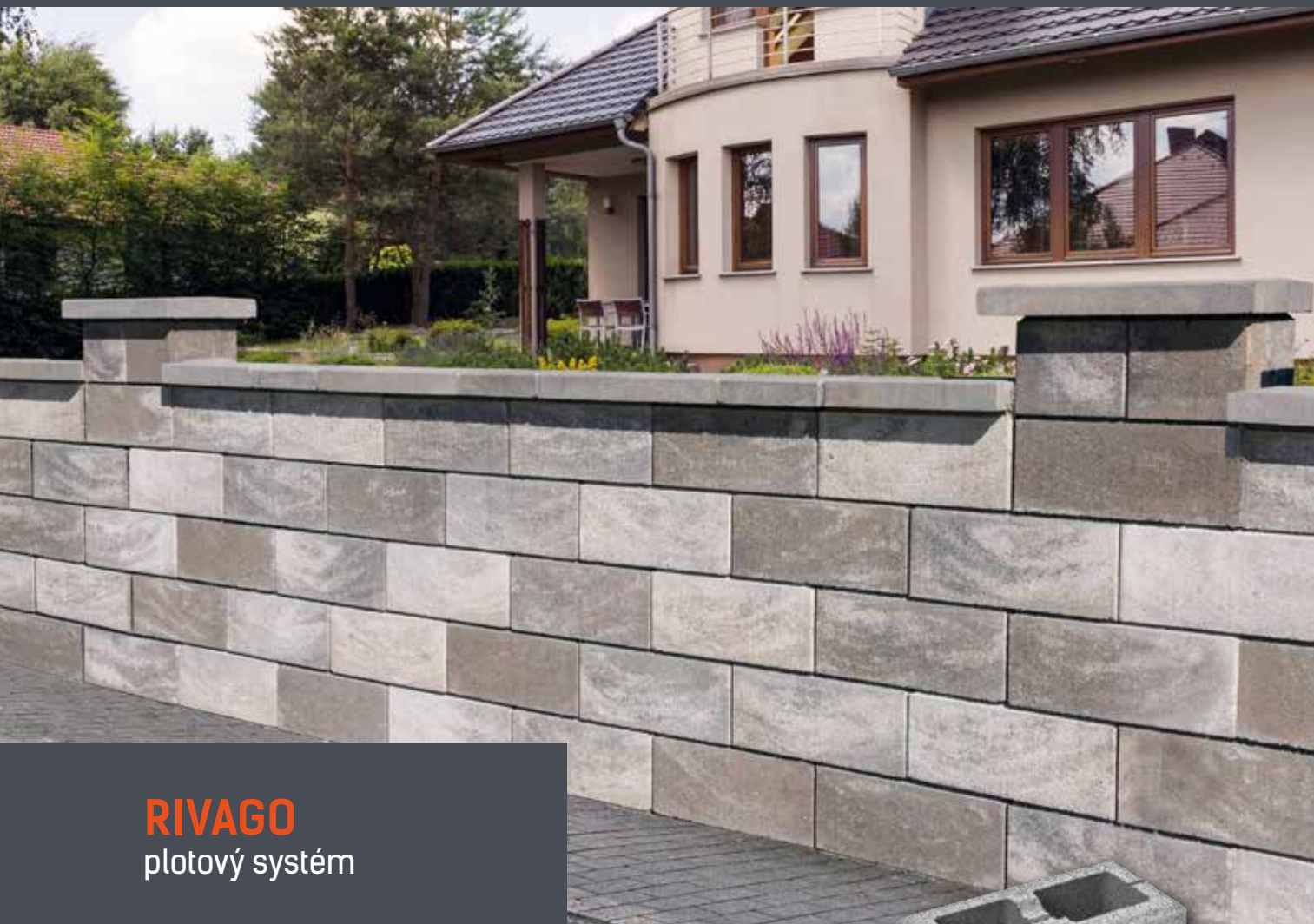

ZÁMKOVÉ A BETONOVÉ  
DLAŽBY

TÉRASY

DREVENÉ  
TÉRASY

OBŘÍBNÍKY  
A PÁLISADY

VYVÝŠENÉ  
ZÁHRONY

ZÁHRADNÉ  
PRVKY

OBKLADOVÉ  
KAMENE A TEHLŮVKY

DIZAJNOVÉ  
OBKLADY

PŘÍRODNÍ  
KAMEN

PLOTY

SVAROVÉ  
TVAROVKY

ODVODNĚNÍ

STAVEBNÁ  
CHEMIA

ZÁHRADNÁ  
TECHNIKA

## RIVAGO plotový systém

Plotový systém s hladkou pohľadovou stranou presvedčí svojou jednoduchou eleganciou. Neutrálny vzhľad sa hodí ku každej architektúre a nenechá žiadne prianie nesplnené. Rivago plotový systém ponúka riešenie ako prvky jednoduchosti spojiť do celku a dotvoriť ucelený dizajn vášho exteriéru.



základná tvarovka

### Rozmery:

**Základná tvarovka** 40 x 20 x 16 cm,

**Základná tvarovka veľká** 60 x 20 x 16 cm,

**Polovičná tvarovka** 20 x 20 x 16 cm

**Krycia platňa (strieška)** 47 x 27 x 5-5,5 cm



tu nájdete viac

**Povrchová štruktúra:** hladký povrch



dymová-sivá



dymová-hnedá

## CASTELLO

### plotový systém



Castello plotový systém svojím otlákaným povrchom vyvoláva dojem ľahkej patiny "starého" plotu, ktorý je zvýraznený melírovanými farbami. Okrem ohradenia a oplatenia pozemkov oceníte jeho využitie aj na postranné ukončenie spevnených schodísk, voľne stojacích záhradných a ozdobných múrikov, ako aj pri malých záhradných stavbách.

#### Rozmery:

**Základný prvok** 40 x 20 x 14 cm,

**Polovičný prvok** 20 x 20 x 14 cm,

**Krycia platňa pre stĺpik** 23 x 25 x 8 cm  
rovná - jedna strana rezaná

**Krycia platňa pre múr** 33 x 25 x 8 cm  
rovná, 4-stranne otlákaná



tu nájdete viac



sivo-čierna



základný prvok



polovičný prvok



krycia platňa pre stĺpik



krycia platňa pre múr



## PREBLOK PREBLOK M s hladkým povrchom



Plot Preblok a Preblok M je jednoduchá a cenovo výhodná alternatíva pre plotový systém bez potreby ďalšej povrchovej úpravy. Skosené hrany dodávajú múru atraktívny vzhľad. Plné múry môžu tvoriť aj oporné svahové systémy v členitých terénoch, nenáročných na údržbu.

**Povrchová štruktúra:** hladký povrch

**Krycia platňa hladká:**  
46 × 26 × 5 cm



Krycia platňa pre Preblok, Preblok M.

základná tvarovka  
**Preblok**  
40 × 20 × 20 cm



tu nájdete viac

základná tvarovka  
**Preblok M**  
40 × 20 × 10 cm



tu nájdete viac



**sivá**  
pre Preblok, Preblok M



**sivo-grafitová**  
pre Preblok, Preblok M



**grafitová**  
pre Preblok



**prírodná béžová**  
pre Preblok



**melír Sahara**  
pre Preblok, Preblok M

## MUR MAC

plotový systém  
so štiepaným povrchom



Plot vďaka štiepanej povrchovej úprave pôsobí v okolí domu prirodzene. Skosené hrany vytvárajú pohľadový raster pripomínajúci klasickú bosáž. Plotový systém dopĺňa krycia platňa so štiepanou čelnou hranou. Krycia platňa má vrchnú plochu hladkú a dve pozdĺžne bočné steny štiepané.

### Rozmer:

**základná tvarovka** 40 x 19 x 15 cm

**3/4 tvarovka** 30 x 19 x 15 cm

**1/4 tvarovka** 9,3 x 19 x 14,8 cm



tu nájdete viac

### Krycia platňa štiepaná::

46 x 26 x 7 cm

**Povrchová štruktúra:** štiepaný povrch

### Systém suchého murovania:

bez použitia murovacej malty, zalievajú sa len otvory v tvarovkách



sivo-grafitová



základná tvarovka



3/4 tvarovka



1/4 tvarovka



krycia platňa štiepaná

## VRŠATEC plotový systém



Celý plotový systém využíva pre stavbu múrikov i stĺpikov šesť základných prvkov označených 0-1-2-3-4-5. Na výrobu sa využíva overená technológia ako pri výrobe obkladov a to dáva plotovému systému dokonalý vzhľad s dôrazom na každý detail. Každý diel má pre ľahšiu identifikáciu na vrchnej aj spodnej časti označenie od 0. do 5. Koncové kusy 0. a 5. sa používajú na rovné ukončenie alebo pre napojenie do stĺpikov. Koncový kus 0. pasuje len do prvku 1. a koncový kus 5. pasuje len do prvku 4.



tu nájdete viac

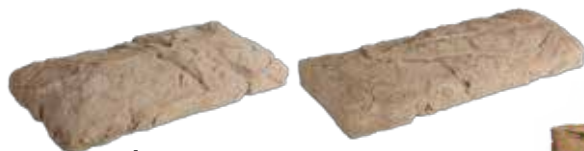

**Stĺpková čapica k plotovému systému**  
52,5 x 40,5 x 7 cm  
21,5 kg

**Múriková čapica k plotovému systému**  
49,5 x 23 x 7 cm  
14 kg



**diel 1V**  
24 x 20 x 5,5-6 cm  
4,5 kg

**diel 2V**  
41,5 x 20 x 5,5-6 cm  
7,3 kg

**diel 3V**  
25 x 20 x 5,5-6 cm  
4,7 kg

**diel 4V**  
34,5 x 20 x 5,5-6 cm  
6,5 kg



**diel 0**  
54 x 20 x 5,5-6 cm  
10,8 kg

**diel 1**  
24 x 20 x 5,5-6 cm  
5,5 kg

**diel 2**  
41,5 x 20 x 5,5-6 cm  
8 kg

**diel 3**  
25 x 20 x 5,5-6 cm  
5,7 kg

**diel 4**  
34,5 x 20 x 5,5-6 cm  
7,5 kg

**diel 5**  
30,5 x 20 x 5,5-6 cm  
5,7 kg

## ZRUB plotový systém

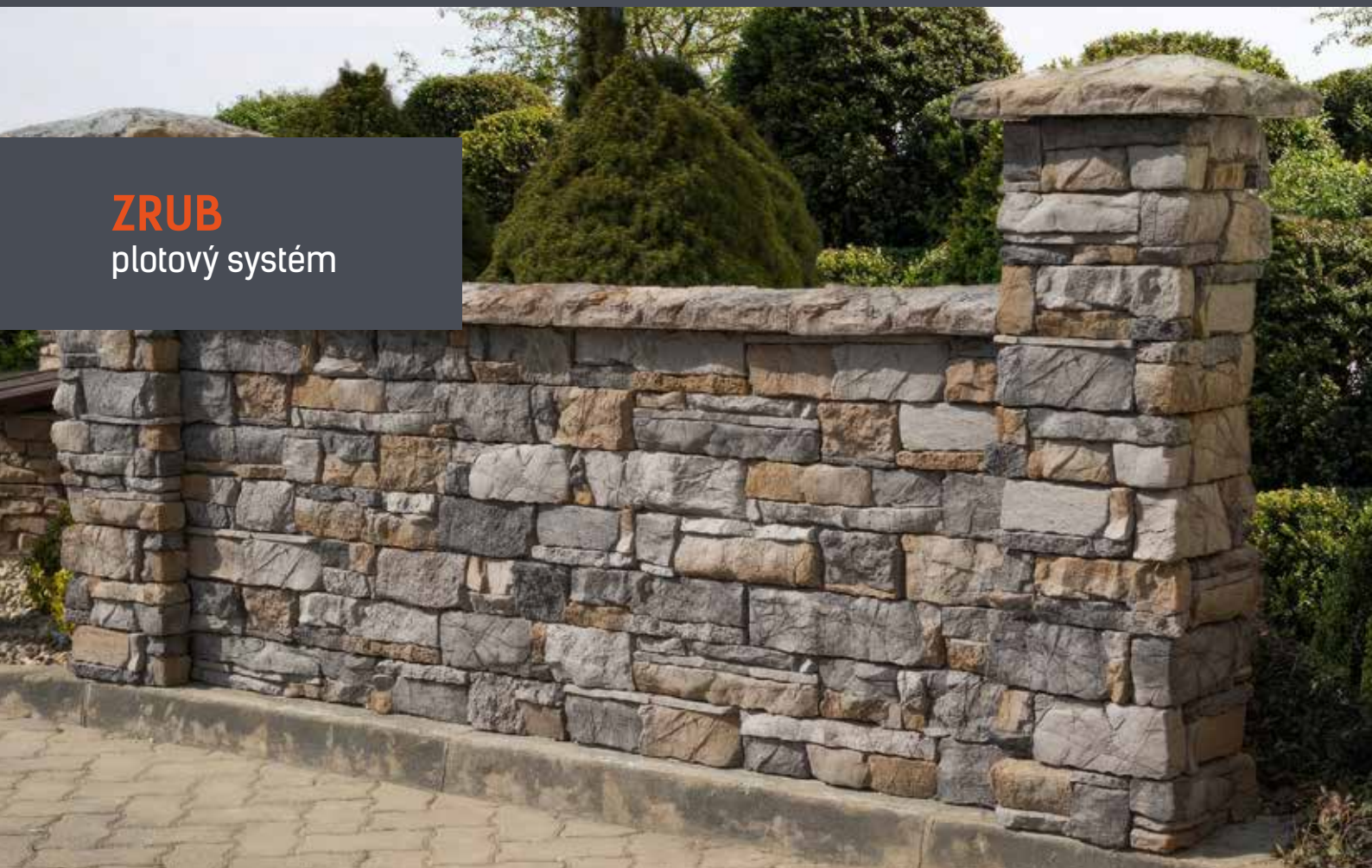

- celofarbený, mrazuvzdorný betón
- pevnostná trieda betónu C25/30
- neobmedzená životnosť
- farbostály
- obsahuje vytesňovač vlhkosti



tu nájdete viac

- rýchla inštalácia, ľahká údržba
- na výrobu sa využíva overená technológia ako pri výrobe obkladov
- verná imitácia kamennej stavby
- vysoká variabilita
- mnohostranné využitie (tvorba stĺpov, kvetináčov)
- možnosť kombinovať s obkladom Kameň Zrubový šedý
- k PS Zrub sa vyrábajú stĺpikové aj múrikové kresané čapice



**Plotový Diel  
Múrikový DLHÝ**  
39 x 10,8 x 7 cm  
6 kg



**Plotový Diel  
Múrikový STREDNÝ**  
23,5 x 10,8 x 7 cm  
3,5 kg



**Plotový Diel  
Múrikový KRÁTKY**  
15,5 x 10,8 x 7 cm  
2,5 kg



**Múriková ČAPICA**  
23 x 49,5 x 7 cm  
14 kg



**Plotový Diel  
Stĺpikový CELÝ**  
24 x 10,8 x 7 cm  
3,5 kg



**Plotový Diel  
Stĺpikový VÝREZ**  
24 x 10,8 x 7 cm  
2,5 kg



**Stĺpiková ČAPICA**  
42 x 42 x 7 cm  
22 kg

# VERSO

plotový systém



Pohľadovo úzka a dlhá tvarovka v stene vytvára dojem modernej ľahkosti. Vďaka nej a dĺžke tvarovky pôsobí vystavená stena mimoriadne zaujímavým plastickým priestorovým dojomom.

- Rozmer tvarovka:**  
**priebežná** 60 x 30 x 15 cm  
**koncová** \*60 (30) x 30 x 15  
**koncová polovičná** 30 x 30 x 15 cm  
**stĺpová** 60 x 30 x 15 cm



tu nájdete viac

\* Predaj iba po ucelených vrstvách - 1 vrstva obsahuje:  
 4 ks koncového kameňa celého (60 x 30)  
 a 4 ks koncového kameňa polovičného (30 x 30).

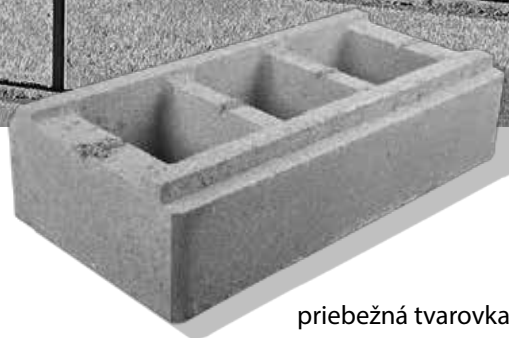

priebežná tvarovka



prírodná



biela



čierna

ZÁMKOVÉ A BETONOVÉ  
 DLÁŽBY  
 TERASY  
 DREVENÉ  
 TERASY  
 OBRUBNÍKY  
 A PALSÁDY  
 VYVŇŠENÉ  
 ZÁHONY  
 ZÁHRADNÉ  
 PRVKY  
 OKLADOVÉ  
 KAMENE A TEHLKY  
 DIZAJNOVÉ  
 OKLADY  
 PŘÍRODNÝ  
 KAMEN  
 PLOTY  
 SVAROVÉ  
 TVAROVKY  
 ODVODNENIE  
 STAVEBNÁ  
 CHEMIA  
 ZÁHRADNÁ  
 TECHNIKA

## VISO

### plotový systém

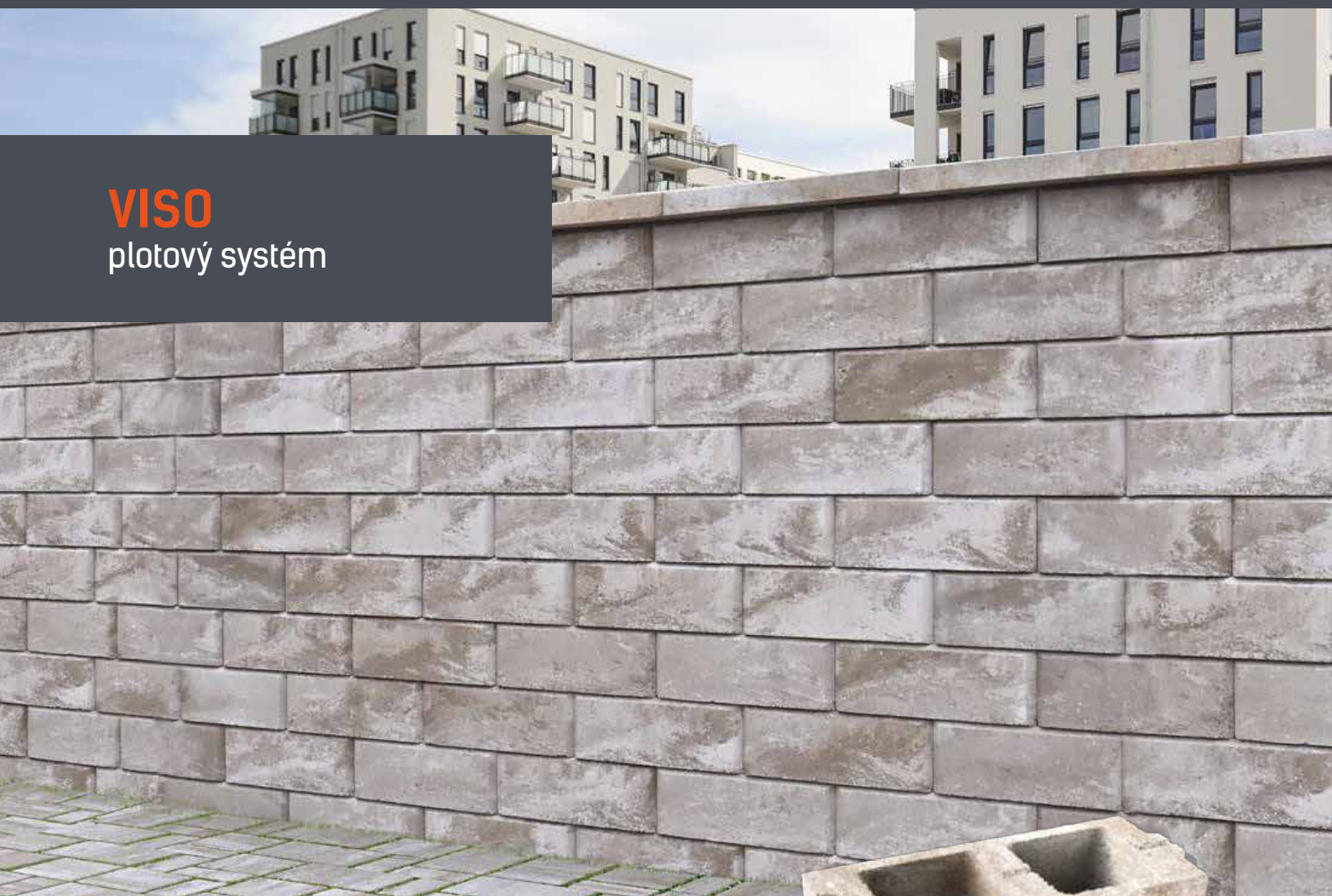

priebežná tvarovka

Tvarovky VISO sú moderným murovacím prvkom. Hlavnou výhodou je ich mnohostranné využitie, minimálna údržba a výstavba bez nutnosti použitia ťažkej mechanizácie. Sú mrazuvzdorné a odolné proti požiaru.

#### Rozmer tvarovka:

**priebežná** 40 x 20 x 15 cm

**koncová** 40 x 20 x 15 cm

**koncová polovičná** 20 x 20 x 15 cm

**stĺpová** 40 x 30 x 15 cm



tu nájdete viac



prírodná



latte



marmo



## MODERN VYMÝVANÝ

### plotové prvky

Plotový prvok MODERN je vhodný k moderným domom. Vďaka klasickému a jednoduchému prevedeniu sa zhoduje s modernou architektúrou s jednoduchými geometrickými tvarmi z betónu, ocele a skla. Vďaka skoseným hranám sa na povrchu plotu vytvára zaujímavá hra svetla a tieňa. Má vymývanú povrchovú úpravu.

#### Rozmer:

**normal dielec** 40 x 20 x 20 cm

**polovičný dielec** 20 x 20 x 20 cm

**rohový dielec** 40 x 20 x 20 cm



tu nájdete viac

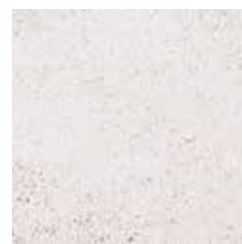

Lomená biela

#### Krycia platňa:

25 x 28 x 6 cm



normal dielec



polovičný dielec



rohový dielec



striška

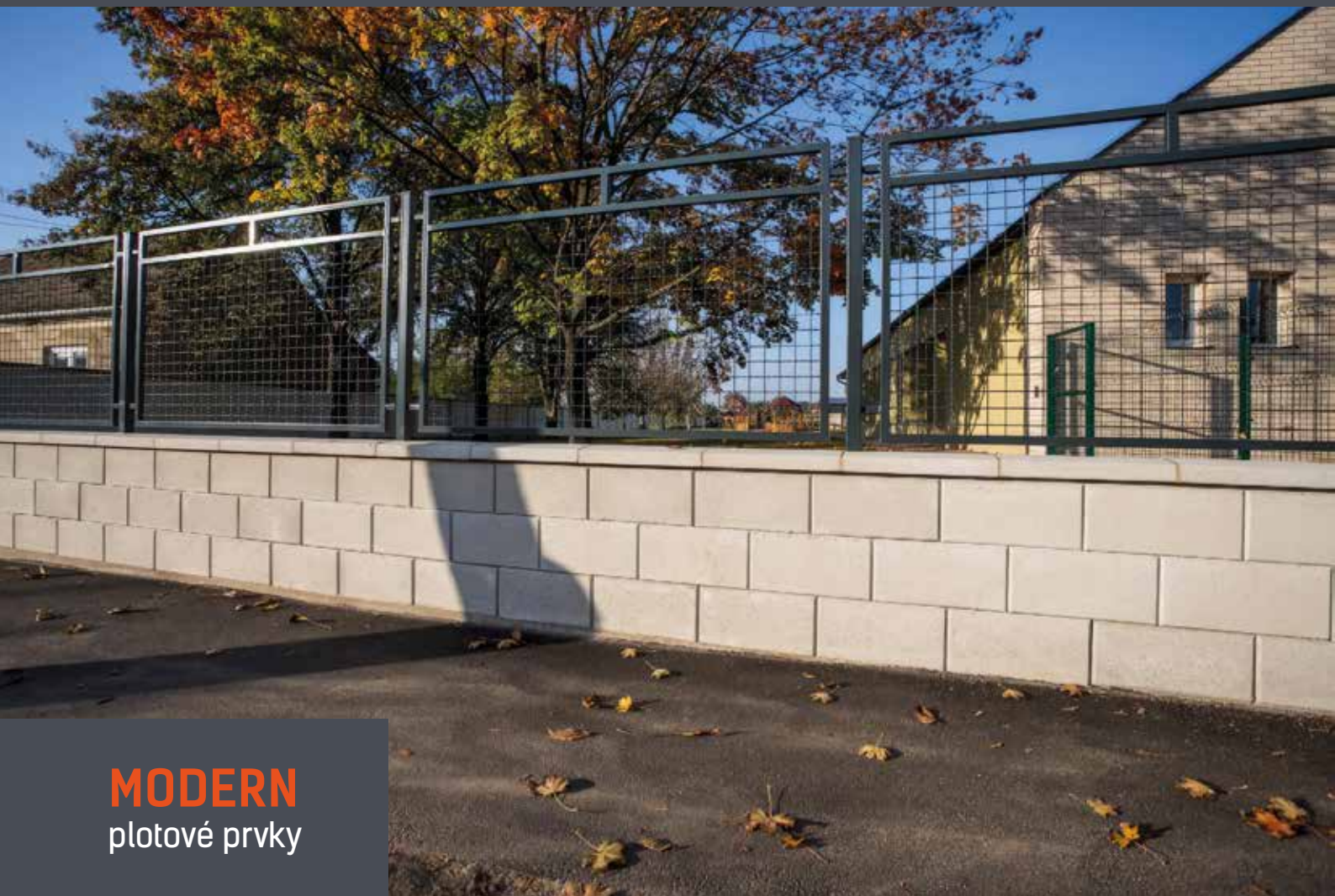

## MODERN

### plotové prvky

Plotový prvok MODERN je vhodný k moderným domom. Vďaka klasickému a jednoduchému prevedeniu sa zhoduje s modernou architektúrou s jednoduchými geometrickými tvarmi z betónu, ocele a skla. Vďaka skoseným hranám sa na povrchu plotu vytvára zaujímavá hra svetla a tieňa. Má povrchovú úpravu Natur.

#### Rozmer:

- normal dielec** 40 x 20 x 20 cm
- polovičný dielec** 20 x 20 x 20 cm
- rohový dielec** 40 x 20 x 20 cm



tu nájdete viac

#### Krycia platňa:

25 x 28 x 6 cm



Lomená biela

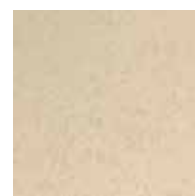

Běžová



Bridlicovo sivá



normal dielec



polovičný dielec



rohový dielec



strieška





# RETIC



## PLETIVÁ A PLOTY gabiony - klince - drôty

Spoločnosť RETIC vznikla v roku 1992 a po vyše 32-ročnom pôsobení patrí k známym a uznávaným spoločnostiam v oblasti spracovania drôtu do pletív, plotov, kovových tkanín a klinčov. Líderské postavenie na trhu firma získala zásluhou najlepšieho zvládnutia atribútov ako sú: kvalita výrobkov, rýchlosť dodávky, široký sortiment a cenová politika.

O sile spoločnosti svedčí aj fakt, že takmer 65 % produkcie vyváža do štátov ako sú: Česko, Poľsko, Maďarsko, Chorvátsko, Slovinsko, Rumunsko, Rakúsko, Litva a Ukrajina.

### **Centrála: Distribučné centrá :**

**Retic, s.r.o.**  
Zbehy  
[retic@retic.sk](mailto:retic@retic.sk)

**Area metal, s.r.o.**  
Rovinka  
[areametal@areametal.sk](mailto:areametal@areametal.sk)

**OR- metal, s.r.o.**  
Námestovo  
[ormetal@ormetal.sk](mailto:ormetal@ormetal.sk)

**R- metal, s.r.o.**  
Košice  
[rmetal@rmetal.sk](mailto:rmetal@rmetal.sk)

**RETIC CZ, s.r.o.**  
Benešov  
[reticcz@reticcz.cz](mailto:reticcz@reticcz.cz)

**RETIC GARDURI, SRL.**  
Comuna Auseu, Judetul Bihor  
[garduri@retic.ro](mailto:garduri@retic.ro)

**[www.retic.sk](http://www.retic.sk)**

## ŠTVORHRANNÉ PLETIVÁ

pletivá s prirodzenou eleganciou

### NÁŠ TIP

Uľahčíte si prácu!  
Zemný vrut pre rýchle  
ukotvenie stĺpika.  
(neprístupný terén,  
rýchlosť  
montáže atď.)

**Povrchová úprava:** Zn, PVC, **Výška:** 100, 125, 150, 160, 180, 200 cm,  
**Farba:** tmavozelená (RAL 6005) + na objednávku RAL 7016, 8017 a RAL 9005.  
**Balenie:** v rolkách po 15 a 25 m

#### Zn pletivo

Veľkosť oka 60 x 60 mm	Výška (cm)	QR
	100	
Priemer drôtu 2,0 mm Zn	125	
	150	
<b>Balenie v rolke 15 m</b>	160	
	180	
	200	

Veľkosť oka 60 x 60 mm	Výška (cm)	QR
	100	
Priemer drôtu 2,0 mm Zn	125	
	150	
<b>Balenie v rolke 25 m</b>	160	
	180	
	200	

#### PVC pletivo

Veľkosť oka 50 x 50 mm	Výška (cm)	QR
	100	
Priemer drôtu 1,65/2,0 mm Zn + PVC	125	
	150	
<b>Balenie v rolke 15 m</b>	160	
	180	
	200	

Veľkosť oka 50 x 50 mm	Výška (cm)	QR
	100	
Priemer drôtu 1,65/2,0 mm Zn + PVC	125	
	150	
<b>Balenie v rolke 25 m</b>	160	
	180	
	200	

**Stĺpik k pletivu  
poplastovaný**  
• priemer 48 mm  
• predaj na kusy



Výška stĺpika:	QR
1,50 m	
1,75 m	
2,00 m	
2,30 m	
2,50 m	

**Vzpera  
poplastovaná**  
• priemer 38 mm  
• predaj na kusy



Výška vzpery:	QR
1,50 m	
1,75 m	
2,00 m	
2,30 m	
2,50 m	

#### Drôt PVC, Zn

Drôt viazací  
PVC priemer 2,0 mm / dĺžka 30 m



#### Drôt PVC napínací 3,5 mm / dĺžka balenia

Drôt 3,5 mm / 32 m  
Drôt 3,5 mm / 48 m  
Drôt 3,5 mm / 52 m  
Drôt 3,5 mm / 78 m

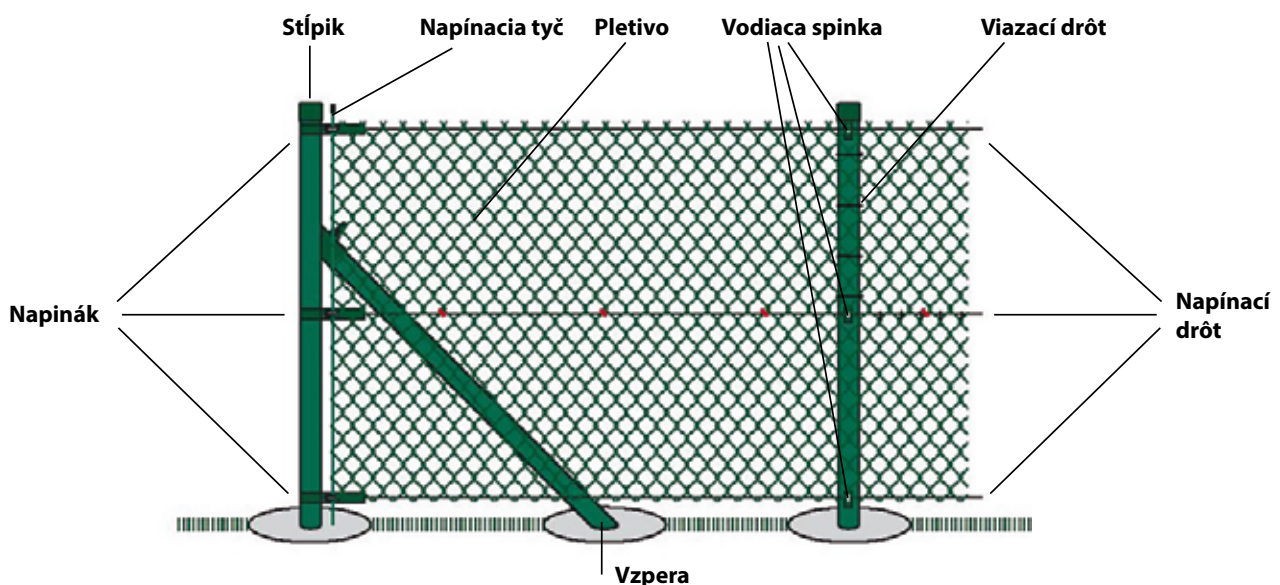

## ZVÁRANÉ A OKRASNÉ PLETIVÁ

svojou estetikou a eleganciou dopĺňajú škálu plotov a pletív

**Povrchová úprava:** pozinkovanie a poplastovanie (Zn+PVC),

**Farba:** tmavozelená (RAL 6005), antracitová (RAL 7016) dostupnosť preveriť na obchodnom úseku

**Balenie:** v roľkách po 25 m (E-plast, H-Plast do výšky 150 cm sú balené 15 m a 25 m)

Vzor	Názov	Rozmer oka (mm)	Priemer drôtu (mm)	Výška (cm)
	E-plast RAL 6005	100 x 50	2,2	60
				80
				100
				120
				150
				180
				200
	H-plast RAL 6005	100 x 50	2,6	60
				80
				100
				120
				150
				180
				200
	V-plast RAL 6005	50 x 50	2,5	100
				120
				150
				180
				200



**Stĺpik aquigraf** svojim prevedením je mimoriadne vhodný na použitie so zváranými pletivami. (E-plast, H-plast ...) Jednoduché a pevné prichytenie pletiva o stĺpik svorkami.

**Priemer stĺpika:** 48 mm

**Povrchová úprava:** obojstranné pozinkovanie a poplastovanie (Zn+PVC)

**Farba:** RAL 6005 a RAL 6005.

Ø 48 mm Výška stĺpika (mm)
150
180
200
220
250



## PLOTOVÉ PANELY

elegantné, jednoduchá montáž

**Priemer drôtu:** 4 alebo 5 mm, **Rozmery:** šírka 250 cm, výška 80-200 cm podľa typu  
**Povrchová úprava:** Zn, PVC, **Farba:** zelená (RAL6005), antracit (RAL7016) a iné

### Plotový panel JUPITER PVC (oko 20 x 6 cm, Ø 4 mm)

Rozmer panelu (výška x dĺžka) (mm)	Počet profilov	Výška stĺpika (mm)
830 x 2500	2	1600
1030 x 2500	2	1600
1230 x 2500	2	1800
1530 x 2500	3	2000
1730 x 2500	3	2200
2030 x 2500	4	2400



### Stĺpiky GALAXIA k plotovým panelom PVC

Výška stĺpika (profil 40 x 60 mm)
1400
1600
1800
2000
2200
2400
2600



### Plotový panel PLUTO PVC/ Zn (oko 20 x 5,5 cm, Ø 5 mm)

Rozmer panelu (výška x dĺžka) (mm)	Počet profilov	Výška stĺpika (mm)
803 x 2500	2	1600
1030 x 2500	2	1600
1230 x 2500	2	1800
1530 x 2500	3	2000
1730 x 2500	3	2200
2030 x 2500	4	2600



### Plotový panel DOUBLE 5/4/5 / PVC/ Zn

(oko 20 x 5,5 cm, Ø 5 x 4 x 5 mm) štandardné farby: RAL6005, RAL7016

Rozmer panelu (výška x dĺžka) (mm)	Počet profilov	Výška stĺpika (mm)
830 x 2500	2	1600
1030 x 2500	2	1600
1230 x 2500	2	1800
1430 x 2500	3	2000
1630 x 2500	3	2200
1830 x 2500	4	2600
2030 x 2500	4	2600



### Príchytka panelu k stĺpiku GALAXIA PVC, Zn

Príchytka k panelu PVC, priebežná

Príchytka k panelu PVC, rohová

Príchytka k panelu PVC, koncová



### Príchytka panelu k stĺpiku BPL Ø 48 mm

Príchytka k panelu PVC, priebežná

Príchytka k panelu PVC, koncová



Používajú sa v poľnohospodárstve ako ochrana sadeníc a stromov, v kvetinárstve ako materiál na aranžovanie a výstupy pre dekorácie. V stavebníctve je možné použiť toto pletivo na spevňovanie omietok a pri zatepľovaní budov. Šesťhranné pletivo sa používa aj na prichytávanie izolácie teplo-vzdušných potrubí, resp. na výrobu flexipanu.

**Povrchová úprava:** pozinkovanie a poplastovanie (Zn+PVC), pozinkovaný drôt (Zn)

**Balenie v rolke:** (PVC) 25 m, (Zn) 50 m

**Výška:** 100 cm

Úprava	Veľkosť oka	Priemer drôtu
PVC	13 mm	0,9 mm
PVC	20 mm	0,9 mm
Znd	13 mm	0,7 mm
Znd	20 mm	0,7 mm



Zvárané pletivá sa používajú v chovateľstve na oplozenie klieťok, voliér a výbehov zvierat, v poľnohospodárstve ako ochrana sadeníc a stromov.

**Výška:** 100 cm

**Povrchová úprava:**

pozinkovanie a poplastovanie (Zn+PVC)

Veľkosť oka v mm	Priemer drôtu
13,0 x 13,0	1,2 mm
25,0 x 25,0	2,0 mm



**Povrchová úprava:**

pozinkovanie (Zn)

Veľkosť oka v mm	Priemer drôtu
13,0 x 13,0	0,8 mm
25,0 x 25,0	2,0 mm

Podhrabová doska je vyrobená z betónu, slúži ako náhrada betónového múrika.

Držiak podhrabovej dosky je z PVC, nasúva sa na stĺpik alebo sa kotví.

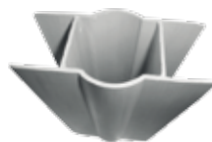

Držiak podhrabovej dosky BPL



Držiak podhrabovej dosky GALAXIA



Držiak podhrabovej dosky ZN + PVC

Názov / veľkosť
Podhrabová doska, 2500 x 200 x 40 mm
Podhrabová doska, 2500 x 250 x 40 mm
Podhrabová doska, 2500 x 300 x 40 mm, profilovaná
Držiak podhrabovej dosky Ø 48 mm (na stĺpik BPL48 mm) z PVC
Držiak podhrabovej dosky Ø 48 mm (na stĺpik BPL48 mm) kovový
Držiak podhrabovej dosky 60 x 40 mm (na stĺpik GALAXIA)



Podhrabová doska 20 a 25 cm

Podhrabová doska profilovaná 30 cm



**ŠEŠŤHRANNÉ PLETIVÁ**

**ZVÁRANÉ PLETIVÁ**

**PODHRABOVÁ DOSKA**

ZÁMKOVÉ A BETONOVÉ  
DLAŽBY

TÉRASY

DREVENÉ  
TÉRASY

OBROBNÍKY  
A PÁLISADY

VYVŠEJŠIE  
ZÁHONY

ZÁHRADNÉ  
PRVKY

OKLADOVÉ  
KAMENE A TEHLÓVKY

DIZAJNOVÉ  
OKLADY

PRIRODNÝ  
KAMEN

PLOTY

SVAROVÉ  
TVAROVKY

ODVODNENIE

STAVEBNÁ  
CHEMIA

ZÁHRADNÁ  
TECHNIKA

**Stĺpiky:**

(1-krídlová)

trubka ZN+PVC (2ks),  $\varnothing$  60 mm x 2,00 mm

(2-krídlová)

trubka ZN+PVC (2ks),  $\varnothing$  76 mm x 2,00 mm**Rám brány GARDEN:**trubka ZN+PVC,  $\varnothing$  40 mm x 1,30 mm**Výplň:**štvorhranné pletivo poplastované,  
veľkosť oka 50 mm**Povrchová úprava:**

ZN + PVC (RAL6005)



Jednokrídlová brána  
GARDEN, šírka 100 cm

Rozmer V x Š

1000 x 1000

1250 x 1000

1500 x 1000

1600 x 1000

1800 x 1000

2000 x 1000

Dvojkrídlová brána  
GARDEN, šírka 360 cm

Rozmer V x Š

1000 x 3600

1250 x 3600

1500 x 3600

1600 x 3600

1800 x 3600

2000 x 3600



tu nájdete viac

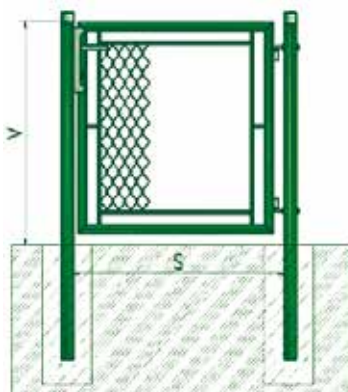

Š - Šírka medzi stĺpikmi



V - Výška brány od terénu po vrch krídla

**Stĺpiky:**

(1-krídlová)

 trubka (ZN+PVC)  $\varnothing 60 \times 2$  mm

(2-krídlová)

 trubka (ZN+PVC)  $\varnothing 76 \times 2$  mm

**Rám brány ECO:**

jakl 40x40x1,30 mm

**Výplň:**

zvaraná rohož 50x50x4mm

**Povrchová úprava:**

ZN + PVC (RAL6005, RAL7016)



Jednokrídlová ECO bránka	
Rozmer V x Š	
1000	x 1000
1250	x 1000
1500	x 1000
1600	x 1000
1800	x 1000
2000	x 1000

Dvojkrídlová ECO brána	
Rozmer V x Š	
1000	x 3600
1250	x 3600
1500	x 3600
1600	x 3600
1800	x 3600
2000	x 3600

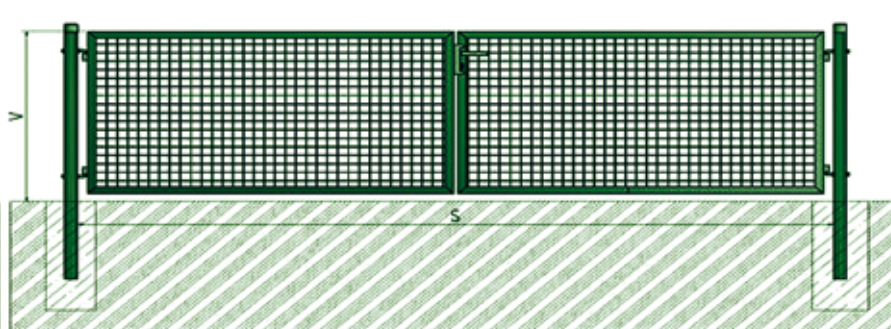
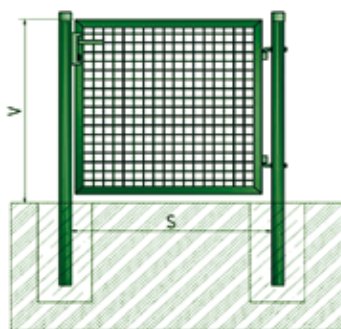

tu nájdete viac

**Š - Šírka medzi stĺpkami**
**V - Výška brány od terénu po vrch krídla**
**ZÁHRADNÉ BRÁNY ECO**  
 jednokrídlové a dvojkrídlové záhradné

 ZÁHRADNÉ BRÁNY  
 TERASY  
 DREVENÉ TERASY  
 OBRUBNÍKY A PALSÁDY  
 VÝVŠENÉ ZÁHRONY  
 ZÁHRADNÉ PRVKY  
 OKLADOVÉ KAMENE A TEHLKY  
 DIZAJNOVÉ OKLADY  
 PŘÍRODNÝ KAMEN  
 PLOTY  
 SVAROVÉ TVAROVKY  
 ODVODNENIE  
 STAVEBNÁ CHEMIA  
 ZÁHRADNÁ TECHNIKA



**Svahové**

**tvarovky**



## ELKO

účelový a tvorivý prvok



### Rýchle a dizajnovato atraktívne riešenie pre spevnenie svahu.

Betónový uholník Elko je praktickým a rýchlym riešením pre spevnenie svahu, ako spoľahlivý oporný múr pre vytvorenie násypov a terás v rôznych terénnych podmienkach.

#### Technické informácie:

**šírka (c):** 50, 100 cm

**výška (a):** 55, 80, 105, 130, 155, 180, 205, 230 cm

**dĺžka päty (b):** 30 - 125 cm

**hrúbka steny** 12 cm

**Viac technických informácií, ceny a dostupnosť:**



tu nájdete viac

Rozmer uholníka (výška x šírka x dĺžka päty)	Hmotnosť kusu	Hmotnosť palety
55 x 50 x 30 cm	100 kg	825 kg
80 x 50 x 50 cm	168 kg	1370 kg
105 x 50 x 60 cm	215 kg	1745 kg
55 x 100 x 30 cm	200 kg	825 kg
80 x 100 x 50 cm	336 kg	1370 kg
105 x 100 x 60 cm	430 kg	1745 kg

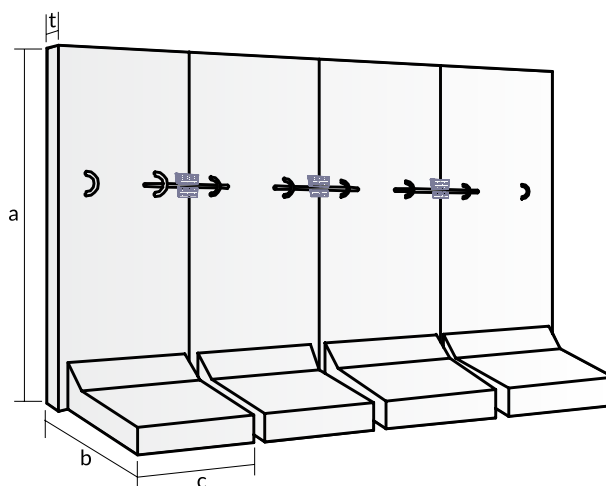

## RASTEFOR

svahové oporné tvárnice



## POLIFLOR

vegetačná tvárnica



Spevnenie svahu, úprava svahu pri dome alebo úprava záhrady do svahu. Praktický hranatý tvar vegetačnej tvárnice Rasterflor ponúka množstvo riešení ako vkusne spevniť svah.

Rozmer (šírka x dĺžka x výška)	Hmotnosť kusu	Hmotnosť palety
30 x 40 x 25 cm	33 kg	1510 kg
60 x 40 x 25 cm	48 kg	990 kg



tu nájdete viac

Moderná vegetačná tvárnica Poliflor je vhodná pre riešenia svahov v okolí rodinných domov, v záhradách, vidieckej a mestskej architektúre. Základný betónový povrch bez ďalšieho opracovania.

**Rozmer:**  
80/40 x 35 x 23 cm

**Výška:** 23 cm  
**Množstvo na palete:** 15 ks  
**Hmotnosť palety:** 535 kg



tu nájdete viac



sivá

hnedá



sivá

## MINIFLOR svahové tvárnice



## svahová tvárnica

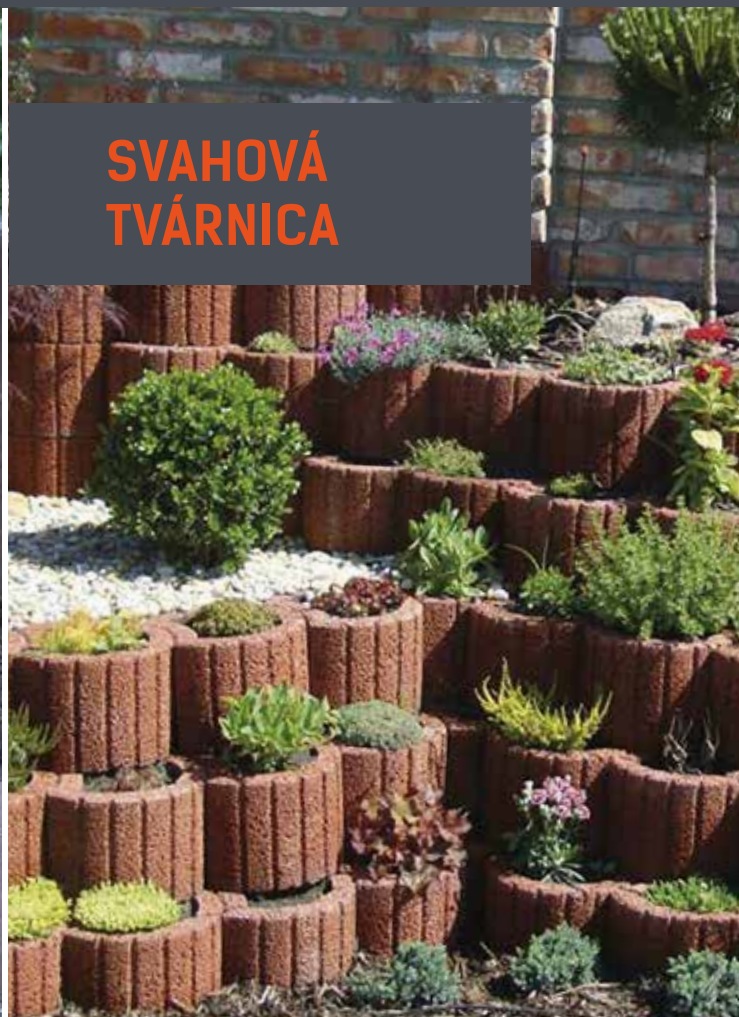

Lahko použiteľný mini svahový systém, s ktorým viete vytvoriť veľa pestrého a kvitnúceho. Vhodné pre spevňovanie svahov, ozdobné ohraničenie výškových rozdielov pozemkov, nízke ozdobné kvetníčky a pod. Ideálne pre kutilov.

**Rozmer:**  
29,5 x 26 x 14 cm

**Výška:** 14 cm  
**Množstvo na palety:** 72 ks  
**Hmotnosť palety:** 684 kg



tu nájdete viac

Svahové tvárnice sú vhodné pre spevňovanie svahov, ozdobné ohraničenia výškových rozdielov pozemkov alebo slúžia ako nízke ozdobné kvetníčky, kde môžete pestovať vaše obľúbené kvety alebo liečivé bylinky.

**Rozmer:**  
priemer 30 x 20 cm

**Výška:** 20 cm  
**Množstvo na palety:** 80 ks  
**Hmotnosť palety:** 1040 kg



tu nájdete viac



sivá



červená

svetlohnedá

sivá



# Odvodnenie

## POLYPROPYLENOVÉ ŽLABY

Délka: 100 cm

### S POZINKOVANÝM ROŠTOM TRIEDA A15

Light 100 H80 oceľ A15

Light 100 H110 oceľ A15

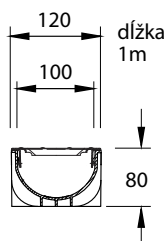

tu nájdete viac



### S PLASTOVÝM ROŠTOM

Light 100 H110 plast A15

Light 100 H110 plast B125

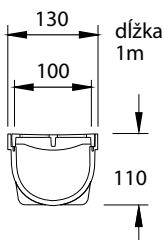

tu nájdete viac



## POLYMÉR BETONOVÉ ŽLABY

Délka: 100 cm

### S POZINKOVANÝM ROŠTOM TRIEDA A15

Self 100 H60 A15

Self 100 H80 A15

Self 100 H100 A15

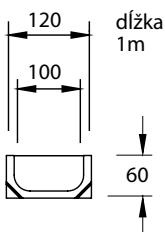

tu nájdete viac

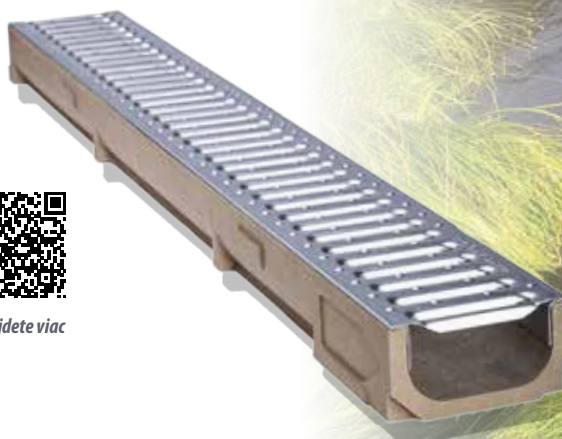

### S LIATINOVÝM ROŠTOM

TRIEDA B 125

Self 100/60 B125

Self 100/80 B125

Self 100/100 B125

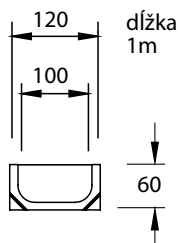

tu nájdete viac



## STREŠNÝ LPAČ so zvislým odtokom

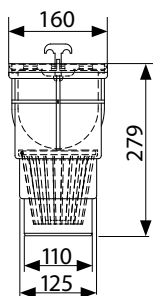

## ČELNÁ DOSKA L100/80



## s bočným odtokom

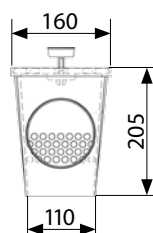

## ODTOK L100/80



## VSAKOVACIE BOXY HIDROBOX

Hidrobox je komorový stavebnicový systém zložený zo samostatných plastových panelov vysokej odolnosti určených k výstavbe nádrží pre akumuláciu, zadržanie a vsakovanie dažďových vôd. Boxy sú dodávané v rozloženom stave

### Rozmer/objem:

blok HI 728x445x495mm 150 l



tu nájdete viac

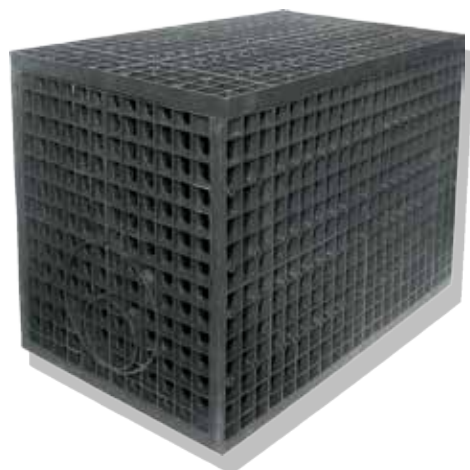

## VSAKOVACIE BOXY HIDROCRATE

Systém Hidrocrate tvorí vysoko odolnú plastovú konštrukciu, ktorá umožňuje jednoduchú modulárnu výstavbu podzemných nádrží na zadržanie, vsakovanie alebo akumuláciu dažďovej vody. Veľmi jednoduchou montážou je možné zostaviť nádrže rôznych rozmerov a výšok.

### Rozmery/objem:

blok HC 2000x1000x500mm / 1000 l

blok HC 2000x2000x500mm / 2000 l

blok HC 3000x2000x500mm / 3000 l



tu nájdete viac





ZÁMKOVÉ A BETONOVÉ  
DLAŽBY

TERASY

DREVENÉ  
TERASY

OBŘÍBNÍKY  
A PALSÁDY

VYVĚŠENÉ  
ZÁHONY

ZÁHRADNÉ  
PRVKY

OKLADOVÉ  
KAMENE A TEHLŮVKY

DIZAJNOVÉ  
OKLADY

PŘÍRODNÍ  
KAMEN

PLOTY

SVĚTOVÉ  
TVAROVKY

ODVODNĚNÍ

STAVEBNÁ  
CHEMIA

ZÁHRADNÁ  
TECHNIKA

## FASERFIX KS 100 odvodňovací systém

Žlaby vyrobené z vláknobetonu s pozinkovanou ochrannou hranou poskytují vynikající pevnost pro veřejné a komerční prostory. Konstrukce žlabov ponúka maximálnu bočnú stabilitu a dodatočnú bezpečnosť pre oblasti vystavené veľkému zaťaženiu vrátane požiarnej odolnosti A1.



• čelná stena z pozinkovanej ocele s nátrubkom z UPVC, DN 100, typ 010

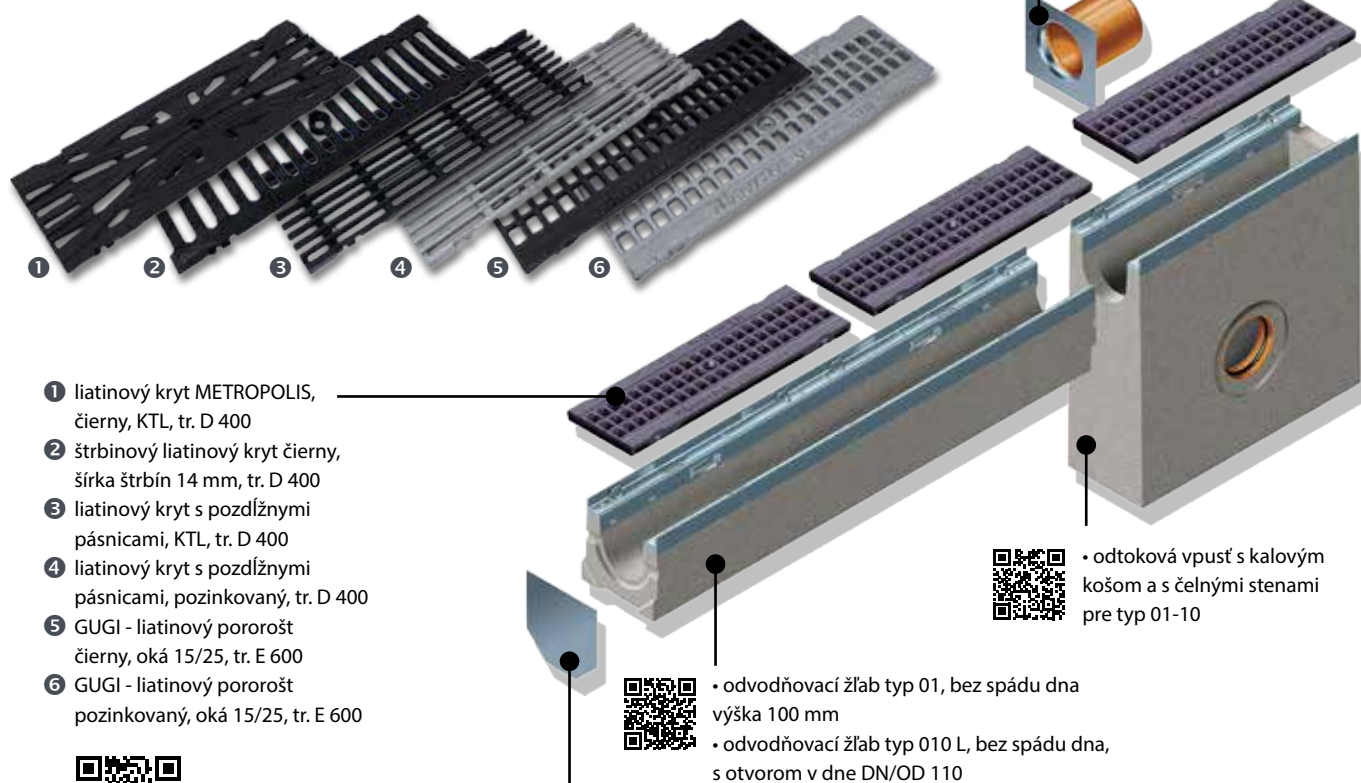

- 1 liatinový kryt METROPOLIS, čierny, KTL, tr. D 400
- 2 štrbinový liatinový kryt čierny, šírka štrbín 14 mm, tr. D 400
- 3 liatinový kryt s pozdĺžnymi pásmicami, KTL, tr. D 400
- 4 liatinový kryt s pozdĺžnymi pásmicami, pozinkovaný, tr. D 400
- 5 GUGI - liatinový pororošt čierny, oká 15/25, tr. E 600
- 6 GUGI - liatinový pororošt pozinkovaný, oká 15/25, tr. E 600



tu nájdete viac



• uzavretá čelná stena z pozinkovanej ocele, typ 01



• odvodňovací žlab typ 01, bez spádu dna, výška 100 mm  
• odvodňovací žlab typ 010 L, bez spádu dna, s otvorom v dne DN/OD 110



• odtoková vpusť s kalovým košom a s čelnými stenami pre typ 01-10

## RECYFIX PRO 100

### odvodňovací systém

Líniové odvodnenie kompletne z kompozitu bez rizika korózie. Vďaka širokej škále možností krytov so sofistikovaným dizajnom a rôznymi farebnými odtieňmi sú systémy sú vhodné najmä pre verejné a komerčné priestory, ako sú námestia, školy a trhoviská.

- RECYFIX PRO 100 Typ 01 Žľab s GUGI-plastovým (PA-GF) čiernym pororoštom, oká 15/25, tr. B 125, dĺžka 1 m, s aretáciou
- RECYFIX PRO 100 Typ 95 s pororoštom GUGI z PA-GF, oká 15/25, čierny



- RECYFIX PRO 100 Odtokový vpust s plastovým košom na nečistoty a štrbinovým krytom FIBRETEC, štrbina 9 mm, čierny, tr. C 250, dĺžka 0,5 m, s aretáciou

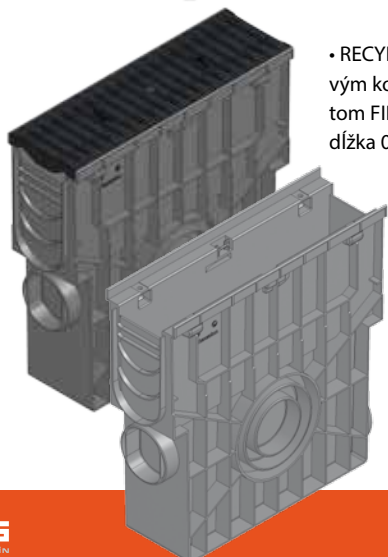

- RECYFIX PRO Odtokový vpust s plastovým kalovým košom, dĺžka 0,5m

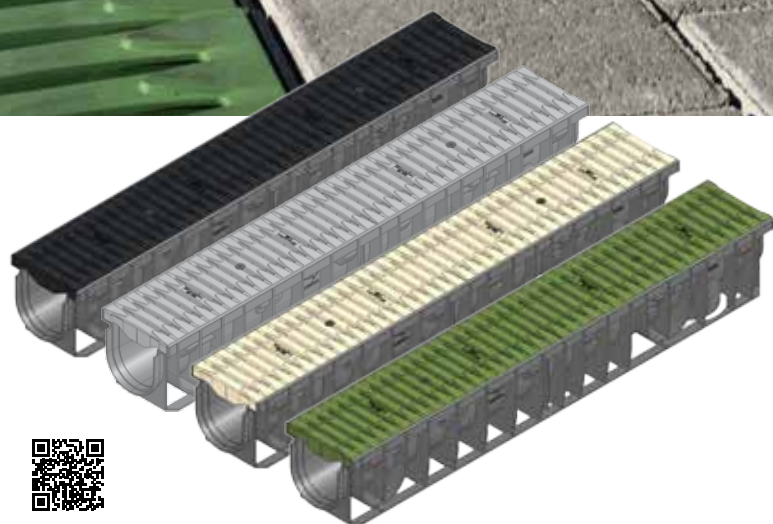

- RECYFIX PRO 100 Typ 01 žľab so štrbinovým krytom FIBRETEC, farba ČIERNA, štrbina 9 mm, tr. C 250, s aretáciou
- RECYFIX PRO 100 typ 01 žľab so štrbinovým krytom FIBRETEC, farba KAMEŇ, štrbina 9 mm, tr. C 250, s aretáciou
- RECYFIX PRO 100 typ 01 žľab so štrbinovým krytom FIBRETEC, farba PIESOK, štrbina 9 mm, tr. C 250, s aretáciou
- RECYFIX PRO 100 typ 01 žľab so štrbinovým krytom FIBRETEC, farba ZELEŇ, štrbina 9 mm, tr. C 250, s aretáciou

- RECYFIX PRO 100 typ 01

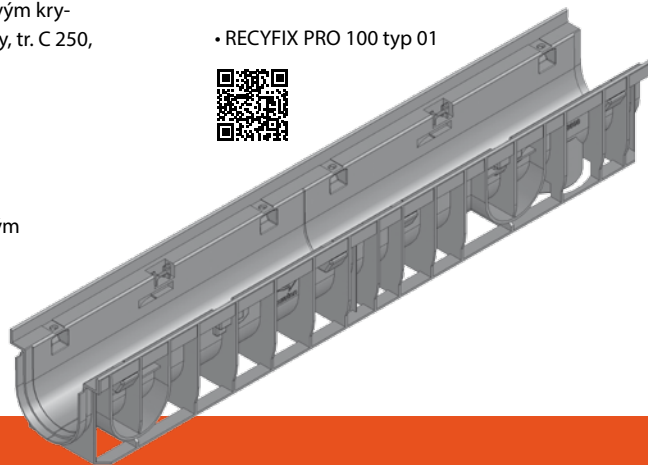



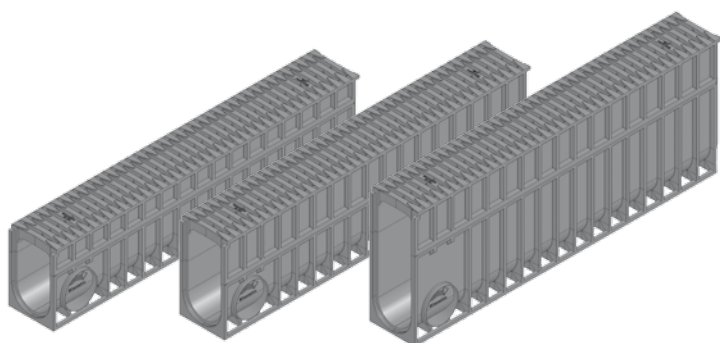

## RECYFIX MONOTEC 100

Monolitický žlab z kompozitu pre maximálnu bezpečnosť s vysokou hydraulickou kapacitou. Výnimočne robustný odvodňovací systém, odolný voči vandalizmu s odolnosťou proti nárazu, chemikáliám a korózii, ktorý je vhodný pre dopravné a parkovacie plochy aj s pojazdom nákladných vozidiel.



-  • RECYFIX MONOTEC 100, žlab typ 230, tr. D 400
-  • RECYFIX MONOTEC 100, žlab typ 280, tr. D 400
-  • RECYFIX MONOTEC 100, žlab typ 380, tr. D 400

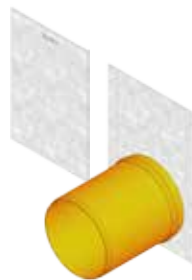

- RECYFIX MONOTEC 100, čelná stena plná, pozinkovaná, typ 230
- RECYFIX MONOTEC 100, čelná stena s nátrubkom DN 100, pozinkovaná, typ 230



- RECYFIX MONOTEC 100, revízny diel k obrubníku, typ 230

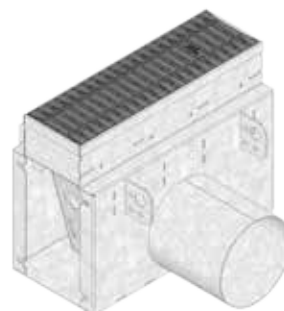

- RECYFIX MONOTEC 100, odtokový vpust s pozinkovaným košom na nečistoty



## RECYFIX POINT 30/30

Zbiera povrchovú vodu v najnižšom bode povodia a spoľahlivo ju odvádza do podzemných sietí. Ľahký na prepravu, manipuláciu a inštaláciu, jednoduché čistenie a údržba s rôznymi možnosťami pripojenia.

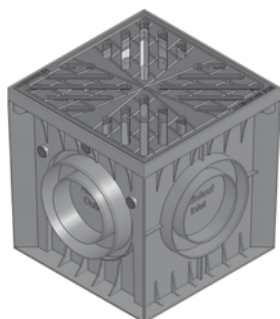

- RECYFIX-Point 30/30 s liatinovým krytom, čiernym, výška 300 mm

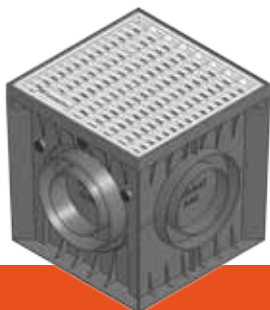

- RECYFIX-Point 30/30 s porošťom, oká 30/15, pozink, výška 300 mm

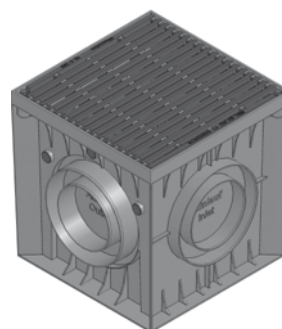

- RECYFIX-Point 30/30 s liatinovým krytom s pozdĺžnymi pásnicami, čiernym, úprava KTL, výška 300 mm

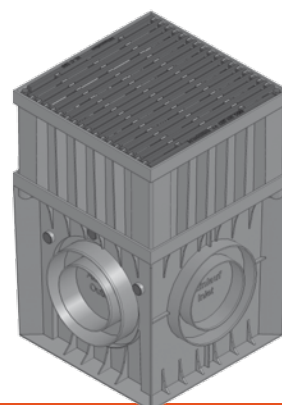

- RECYFIX-Point 30/30 s liatinovým krytom s pozdĺžnymi pásnicami, pozinkovaným, výška 450 mm



## TOP X

Poskytuje vynikajúcu stabilitu a spoľahlivé povrchové odvodnenie pre domáce použitie. Jednoduchý a ľahký odvodňovací žlab z vysokokvalitného materiálu pre súkromné vjazdy do garáží, nádvoria a parky.

- TOP X, odvodňovací žlab čierny, s plastovým pororoštom, oká 8/21, tr. A 15
- TOP X, odvodňovací žlab čierny, so štrbinovým krytom z pozinkovanej ocele, tr. A 15

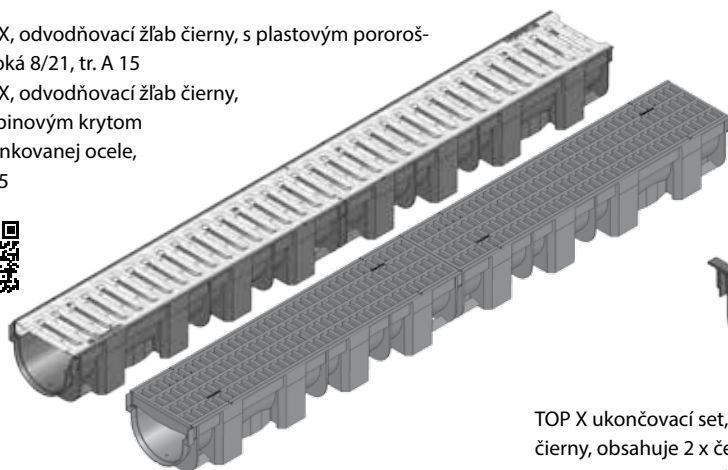

TOP X ukončovaci set, čierny, obsahuje 2 x čelnú stenu, adaptér a montážny návod



TOP X Univerzálny diel, čierny, s ukončovacím setom, dvoma čelnými stenami, zápachovým uzáverom a montážnym návodom



## ŠTRBINOVÉ KRYTY 100

Elegantné a diskrétné povrchové odvodnenie pre aplikácie citlivé na dizajn. Systém harmonicky zapadá do vzhľadu povrchu s viditeľnými len nenápadnými úzkymi líniami aj pre plochy s pojazdom nákladnej techniky.

- Štrbinové kryty 100, výška hrdla 105 mm, tr. A 15, asymetrický, šírka štrbiny 10 mm, pozinkovaný, 1 m
- Štrbinové kryty 100, výška hrdla 105 mm, tr. A 15, asymetrický, šírka štrbiny 10 mm, nerezový 1 m

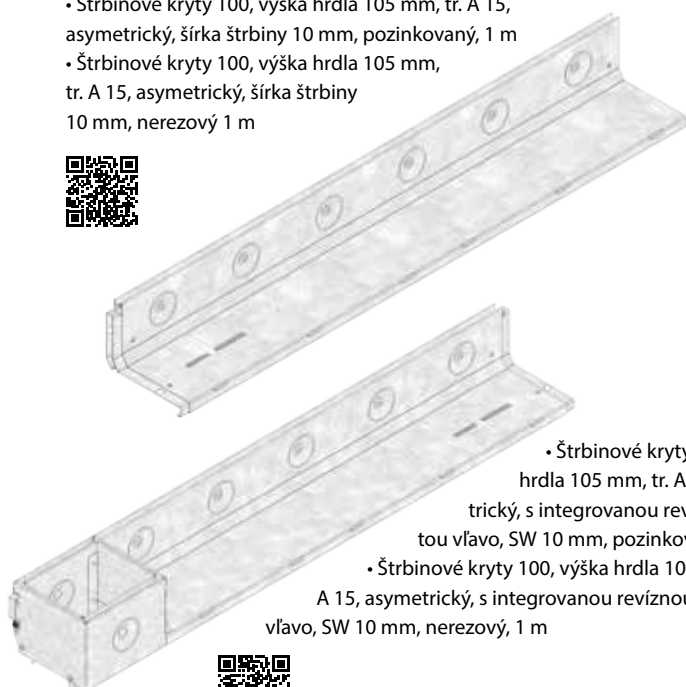

- Štrbinové kryty 100, výška hrdla 105 mm, tr. A 15, asymetrický, s integrovanou revíznou šachtou vľavo, SW 10 mm, pozinkovaný, 1 m
- Štrbinové kryty 100, výška hrdla 105 mm, tr. A 15, asymetrický, s integrovanou revíznou šachtou vľavo, SW 10 mm, nerezový, 1 m



- Štrbinové kryty 100, výška hrdla 105 mm, tr. A 15, revízny nástavec, asymetrický, SW 10 mm, pozinkovaný, 0,5 m

- Štrbinové kryty 100, výška hrdla 105 mm, tr. A 15, revízny nástavec, asymetrický, SW 10 mm, nerezový, 0,5 m



- Odnímateľná mriežka na zachytenie nečistôt, pre štrbinové kryty so štrbinou 10 mm, pozinkovaná, 1 m
- Odnímateľná mriežka na zachytenie nečistôt, pre štrbinové kryty so štrbinou 10 mm, nerezová, 1 m



**INŽINIERSKE STAVBY**

**OBČIANSKE STAVBY**

**AQUA**

**ŠPORTOVÉ STAVBY**

**PROGRAM PRE ZÁHRADNÚ ARCHITEKTÚRU A OBČIANSKU VÝSTAVBU**

 **hauraton**  
**S NAMI STE ZA VODOU**

**info@hauratech.sk**  
**tel: +421 911 977 117**

**www.hauraton.sk**



**Stavebná**

**chémia**

**KREISEL**

**Ceresit**

Botament<sup>®</sup>

**Cemix**

**Sika**<sup>®</sup>



Den Braven

**sievert**

**Ultrament**<sup>®</sup>

Botament  
MIT VERTRAUEN



## RD1 UNIVERSAL

Izolácia s pigmentovou kontrolou vytvrdzovania  
RD 1 Universal je rýchloschnúci, reaktívne jednozložková hydroizolačná stierková hmota pre izolovanie nových stavebných konštrukcií pod terénom a k renovácii starých izolačných vrstiev. Produkt RD 1 Universal disponuje európskym technickým osvedčením (ETA-18/0327) ako flexibilný modifikovaná polymérna hydroizolačná hmota (FPD) nezávadná a teda vhodná aj na izolovanie záhradných jazierok.

**Kategória:** izolácia proti vode

**Balenie:** 2,5 kg



tu nájdete viac

KREISEL



## CRETEO GALA CC 633

Vodopriepustný drenážny betón s trasom, na pokládku prírodného kameňa a betónovej dlažby, dosiek z umelého a prírodného kameňa a klínkových tehál v lepených konštrukciách a na vyrovnávanie okrajových alebo obrubníkov pri výstavbe ciest a chodníkov.

**Kategória:** malta

**Balenie:** 25 kg

**Hmotnosť palety:** 24 ks / 480 kg



tu nájdete viac

KREISEL



## POST MIX 448

Výrobok sa vyznačuje rýchlym tuhnutím. Dá sa použiť na drobné práce v domácnostiach a záhrade, ako aj na montáž obrubníkov a na výrobu betónových prvkov. Prípravok po pokropení viaže vodu a nevyžaduje dodatočné miešanie. Betón na stĺpiky bez miešania.

**Kategória:** potery

**Balenie:** 20 kg

**Hmotnosť palety:** 64 ks / 1280 kg



tu nájdete viac

Cemix



## 9130 MALTA NA KAMEŇ

Dlhodobá prevencia vzniku výkvetov a zmien farby prírodného kameňa. S pucolánom, ktorý zabraňuje výkvetom a zmene farby prírodného kameňa. 3v1: na murovanie, dláždenie a škárovanie s prírodným a umelým kameňom. Pre silné maltové lôžko 20-40 mm. Pre steny a podlahy: Pre terasy, chodníky, podesty, ale aj na sokle. Na príjazdové cesty osobných automobilov. Tmavo šedá farba pre pekný kontrastný vzhľad.

**Kategória:** malta na kameň

**Zrnitosť:** 2 mm

**Balenie:** 25 kg

**Hmotnosť palety:** 48 ks / 1200 kg



tu nájdete viac

ZÁMKOVÉ A BETONOVÉ  
DLAŽBY

TERASY

DREVENÉ  
TERASY

OBRUBNÍKY  
A PALSÁDY

VÝKVENÉ  
ZÁHRNY

ZÁHRADNÉ  
PRVKY

OBKLADOVÉ  
KAMENE A TEHLKY

DIZAJNOVÉ  
OBKLADY

PRIRODNÝ  
KAMEN

PLOTY

SVAROVÉ  
TVAROVKY

ODVODNENIE

STAVEBNÁ  
CHEMIA

ZÁHRADNÁ  
TECHNIKA

**Cemix**

### 9210 ZÁSYPOVÝ PÍSEK

Sušný piesok frakcie 0–1 mm. Podsypový a zásyповý materiál na škárovanie zámkovej dlažby. Na uloženie a zásyп rôznych druhov potrubí, rozvodných sietí a na iné podobné účely. Jemná zrnitosť vyplní každý malý otvor a vytvorí stabilný spoj. Vyžaduje vhodný, vodopriepustný podklad pod dlažobné kocky a dosky. Pre škáry do cca 10 mm. Veľmi suchý, nelepi sa.

**Kategória:** piesok

**Zrnitosť:** 1 mm

**Balenie:** 25 kg

**Hmotnosť palety:** 48 ks / 1200 kg



tu nájdete viac

**Cemix**

### 9320 BETÓN DRENÁŽNY

Cementová zmes na vytvorenie vodopriepustného betónu – C 12/15. Na podkladové drenážne vrstvy. Vhodný podklad pod prírodný kameň. Umožňuje odtok vody do pôdy a tým zaistí lepšie hospodárenie s vodou. Podporuje vysychanie muriva a zabraňuje poškodeniu mrazom. Na vytvorenie drenáže a vsakovacích nádrží. Pre rýchly odvod vody a zamedzenie poškodenia dlažby vplyvom mrazu.

**Kategória:** betón

**Zrnitosť:** 4 mm

**Balenie:** 20 kg

**Hmotnosť palety:** 48 ks / 1200 kg



tu nájdete viac

**Cemix**

### 9330 BETÓN STĽPIKOVÝ

Pre betonárske práce v dome a na záhrade. Na rýchle kotvenie konštrukcií bez statických požiadaviek, napr. plotové stĺpiky, sušiaky, lampy, pätky, dopravné značky, konštrukcie na detských ihriskách atď. do 5 min. Nie sú nutné žiadne dočasné podpery. Bez miešania. Bez náradia. Bez elektriny. Bez dodatočného čistenia náradia.

**Kategória:** betón

**Zrnitosť:** 4 mm

**Balenie vrece:** 25 kg

**Na paletu:** 48 ks / 1200 kg



tu nájdete viac



### SIKAGARD 703 W

Sikagard®-703 W je vodu odpudzujúca impregnačná emulzia na báze kombinácie silanu / siloxanu, pripravené na okamžité použitie.

**Použitie:**

Ako vodu odpudzujúca impregnácia fasádnych plôch a ochrana budov proti vlhkosti a prenikaniu vody. Sikagard®-703 W je možné aplikovať na maltu, tehlové murivo, kameň, vláknocementové povrchy.

**Kategória:** nátery

**Balenie:** 2l, 5l



tu nájdete viac



## SIKAGARD 907 W

Sikagard®-907 W je jednokomponentný, UV odolný, živičný uzatvárací prostriedok na báze vody. Má dvojitý účinok: chráni pórovité povrchy proti vode a olejom a stabilizuje výplňový piesok v škárah dlaždených plôch.

### Použitie:

Sikagard®-907 W bol vyvinutý na efektívnu ochranu dlažby a pórovitých povrchov proti vode, olejom a iným škodlivým prvkom. Z dôvodu jeho výnimočných spojovacích schopností po aplikácii do škárovacích pieskov Sikagard®-907 W penetruje do piesku, stabilizuje a uzatvára ho. Môže byť použitý na nasledujúcich plochách: Chodníky a pešie zóny, Terasy, Parkoviská a rampy, Cesty a dvory, Obchodné zóny atď. Je možné aplikovať na nasledovných pórovitých povrchoch: Zámková dlažba, kamenné bloky proti vjazdu áut, Rekonštruovaná kamenná dlažba, Betónová podlaha, podlaha s kamenivom na povrchu, vymývaná dlažba.

**Kategória:** nátery

**Balenie:** 5l



tu nájdete viac



## BOTAMENT MS 80 - 1K

Botament MS 80 W spoľahlivo bráni vnikaniu zrážok a zároveň agresívnych látok z atmosféry. BOTACEM® MS 80 W je špeciálna impregnácia na vodnej báze pre redukciu zašpinenia povrchov stien. Zabraňuje napadnutiu špongiou a machom, ďalej vznikú výkvetu a poškodzovaniu mrazom. Paropriepustnosť ošetrených fasádnych konštrukcií nie je impregnáciou nijako ovplyvnená. Navyše prispieva k udržaniu suchých stien a tým k zachovaniu ich tepelnoizolačných vlastností. Fasádna impregnácia BOTACEM® MS 80 W je preskúšaná podľa predpisu WTA 1-84. Potrebujete ochrániť plot od vody z cesty? Ideálne riešenie.

**Kategória:** nátery

**Balenie:** 10 l



tu nájdete viac



## ULTRAMENT PFLASTERSTEIN REINIGER

Ultrament čistič dlažieb je ideálny na odstránenie rias a zeleného porastu z povrchu pred použitím BOTAMENT PF 1.

- Koncentrát
- pôsobí automaticky do 24 hodín

**Podklady:** Dlažobné kocky z betónu, ako aj vonkajšie podklady z kameňa, dreva, skla a keramiky.

**Nevhodné podklady:** Nepoužívať v oblasti rybníkov a potokov.

**Kategória:** čistič

**Balenie:** 1 l



tu nájdete viac



## ULTRAMENT ÖL FLECKENTFERNER

Ultrament Oil Spot Remover je ideálny na odstraňovanie škvŕn od motorového oleja, nafty a vykurovacieho oleja – najmä pred použitím BOTAMENT PF 1. Gélová konzistencia. Vytiahne hlboko usadené olejové škvŕny z podložia.

**Podklady:** Betónové dlažobné kocky a všetky nasiakavé a nenasiakavé podklady, ako napr. B. prírodný kameň, cementový poter, sklo, obkladačky, keramika

Nevhodné podklady: plastové povrchy a asfalt

**Kategória:** čistič

**Balenie:** 0,5 l



tu nájdete viac

**Botament**  
MIT VERTRAGEN



## BOTAMENT PF1

Botament PF 1 je lazúra pre nasiakavé minerálne plochy vo vonkajšom prostredí. Výrobok PF 1 je zvlášť vhodný pre oživenie vzhľadu starších vyblednutých zámkových dlažieb. Plochy tak môžu znovu získať opticky zodpovedajúcu podobu a zároveň dlhodobú ochranu pred poveternostnými vplyvmi. ideálny pre ochranu nových minerálnych plôch.

**Kategória:** impregnácia

**Odtiene:** transparent, šedá, antracit, červená

**Balenie:** 2,5 l



tu nájdete viac

 Den Braven



## ODSTRAŇOVAČ ZVÝŠKOV CEMENTOVÝCH ŠKVRN

Na čistenie dlažby, obkladov a náradia po škárovaní hmotami na báze cementu. Na ošetrovanie sanitárnej keramiky (vane, umývadla, sprchové kúty, obklady a dlažby a pod.) a vodovodných batérií. Odstraňuje škvvrny a mapy od cementu, malty, vápna, mydla a zaschnutej vody, hrdzu a vodný kameň. Ničí baktérie a brzdí ich rast. Je šetrný voči podkladu a ľahko biologicky odbúrateľný. Pri slabom znečistení sa riedi vodou na 2 – 5 % roztok. Použitím teplej vody do +40 °C sa zvýši účinok prípravku.

**Kategória:** čistič

**Balenie fľaša:** 1 l



tu nájdete viac

 Den Braven



## IMPREGNÁCIA NA ZÁMKOVÚ DLAŽBU A BETÓN

Jednozložkový, vodou riediteľný roztok, vytvárajúci účinnú hydrofobizačnú ochranu všetkých druhov nasiakavých podkladov.

- Vodoodpuďujúci, hydrofobizačný
- Vysoká ochrana proti klimatickým vplyvom
- Vysoká dlhotrvajúca účinnosť, zabraňuje tvorbe machov
- Samočistiaci efekt
- Zanecháva pôvodný vzhľad

**Kategória:** impregnácia

**Balenie vedro:** 1l, 5l



tu nájdete viac

**KREISEL**



## IMPREGNAT 1001

Výrobok je určený predovšetkým na impregnáciu prvkov z tehál, tvaroviek alebo Klinker dlaždíc. Prispieva k ochrane fasády proti prenikaniu dažďovej vody a agresívnych látok. Môže sa použiť ako impregnácia na povrchy pokryté minerálnymi a vápenno-cementovými omietkami, ako aj na keramické a kamenné obklady s vysokou nasiakavosťou.

**Kategória:** impregnácia

**Balenie:** 1 l



tu nájdete viac



**KREISEL**



### SCHLAMM-SPÜLUNG 1007

Prípravok určený na neagresívnu likvidáciu rôznych druhov cementových a vápenných usadenín, na umývanie nečistôt a flákov pochádzajúcich z minerálov rozpustených vo vode, hrdze atď. Je určený na čistenie keramických platní, klinkerových tehál, chrómovaných a nerezových prvkov, umelých materiálov alebo lakovaných povrchov. Vodoodolný a mrazuvzdorný, koncentrovaný.

**Kategória:** ochrana a čistenie

**Balenie fľaša:** 1 l



tu nájdete viac

**KREISEL**



### ALGENKILLER 1008

Prípravok na zneškodnenie mikroorganizmov (huby, plesne, riasy) na omietkach atď. Služí na čistenie, dezinfekciu stien, striech, zariadení z nehrdzavejúcej ocele a sanitárnych zariadení. Vodoodolný a mrazuvzdorný, efektívny.

**Kategória:** ochrana a čistenie

**Balenie fľaša/kanister:** 1 l, 5 l



tu nájdete viac

**KREISEL**



### HYDROPHOB W 1010

Hydrofobizačný transparentný náter. Výrobok predurčený na povrchovú hydrofobizáciu nasiakavých povrchov stavebných prvkov vo vnútorných aj vonkajších priestoroch. Vhodný na zabezpečenie povrchov pred vnikaním dažďovej vody a agresívnych zlúčenín. Po vyschnutí tvorí v podklade materiálu paropriepustnú vrstvu redukujúcu nasiakavosť. Po vyschnutí bezfarebný.

**Kategória:** ochrana a čistenie

**Balenie fľaša/kanister:** 1 l, 5 l



tu nájdete viac

**Cemix**



### 2840 HYDROFÓBNY NÁTER

Chrání stenu pred vlhkosťou, ale zachováva jej priedušnosť. Vytvára nelepivý polysiloxan: Spevňuje podklad vrátane hydrofóbného efektu. Zachováva paropriepustnosť: Vhodný pre pamiatkovú starostlivosť. Odolný voči abrazívnym soliam. Chrání savé podklady: minerálne podklady, murivo, betón, pórobetón, prírodný a umelý kameň, minerálne omietky, tehly atď. Dlhá životnosť.

**Kategória:** ochrana a čistenie

**Balenie kanister:** 5 l



tu nájdete viac

ZÁHRADNÉ A BETONOVÉ  
DLAŽBY  
TERASY  
DREVENÉ  
TERASY  
OBRUBNÍKY  
A PALSÁDY  
VYKŇOVÉ  
ZÁHRADY  
ZÁHRADNÉ  
PRVKY  
OKLADOVÉ  
KAMENE A TEHLKY  
DIZAJNOVÉ  
OKLADY  
PRÍRODNÝ  
KAMEŇ  
PLOTY  
SVAHOVÉ  
TVAROVKY  
ODVODNENIE  
STAVEBNÁ  
CHEMIA  
ZÁHRADNÁ  
TECHNIKA

## Ceresit



### CERESIT CT 10

Transparentná bezrozpušťaďová impregnácia pre izoláciu a utesnenie škár aj obkladov a dlažieb na balkónoch a terasách, v kúpeľniach a v sprchách.

- utesňuje škáry
- chráni porézne obklady a dlažby
- zabraňuje znečisteniu a vzniku plesní
- rýchloschnúca (2 - 6 hod.)
- paropriepustná

**Kategória:** impregnácia  
**Balenie fľaša:** 1 l



tu nájdete viac

## Ceresit



### CERESIT CT 98

Koncentrát na odstránenie nečistôt.

- Efektívne odstraňuje špinu z fasády
- Vysoko účinný
- Na vnútorné aj vonkajšie použitie
- Neobsahuje žieravé látky
- Odstraňuje špinu, olej aj masťotu

**Kategória:** čistič  
**Balenie kanister:** 5 l



tu nájdete viac

## Ceresit



### CERESIT CT 99

Sanačný koncentrát na odstránenie húb, lišajníkov, machu. Na zničenie mikroorganizmov, baktérií atď. Pre interiéry i exteriéry. Nepoužívajte na sadrových podkladoch, živичných náteroch a neminerálnych povlakoch a náteroch.

- koncentrovaný
- bez ťažkých kovov
- vodou riediteľný
- netvorí škvrny
- pretierateľný
- vypĺňa kapiláry

**Kategória:** čistič  
**Balenie vedro:** 1 l



tu nájdete viac

## Ceresit



### CERESIT CM 17 PRO/ WHITE

- CM17 PRO:** Vysokoflexibilné cementové lepidlo S1 s technológiou AERO.
- technológia AERO – dokonale prevzdušnená, plastická konzistencia
  - technológia MICRO GEL – predĺžená doba korekcie, lepenie pri zvýšených teplotách, vystužené vláknami pre väčšiu pevnosť a flexibilitu
  - na kritické podklady (OSB dosky, sadrokartóny, hydroizolácie, dlažba na dlažbu), na obklady a dlažbu bez obmedzenia formátu, pre interiéry aj exteriéry
- CM17 WHITE:** Biele vysoko flexibilné cementové lepidlo S1 určené na lepenie obkladov a dlažieb.
- vystužené vláknami pre väčšiu pevnosť a flexibilitu
  - na prírodný kameň, mramor, granit, travertín
  - na keramiku, gres, sklenené mozaiky
  - na podlahové vykurovanie, balkóny a terasy, na obklady a dlažbu do 80x80 cm

**Kategória:** cementové lepidlo  
**Balenie:** 25 kg



PRO



WHITE

# CT 76

## Omietka, ktorá chráni vašu fasádu

Výhody  
siliko-elastomérovej  
omietky CT 76:

- zvýšená odolnosť proti UV žiareniu
- vysoká stálosť farieb
- odolnosť povrchu so samoliečiacim efektom

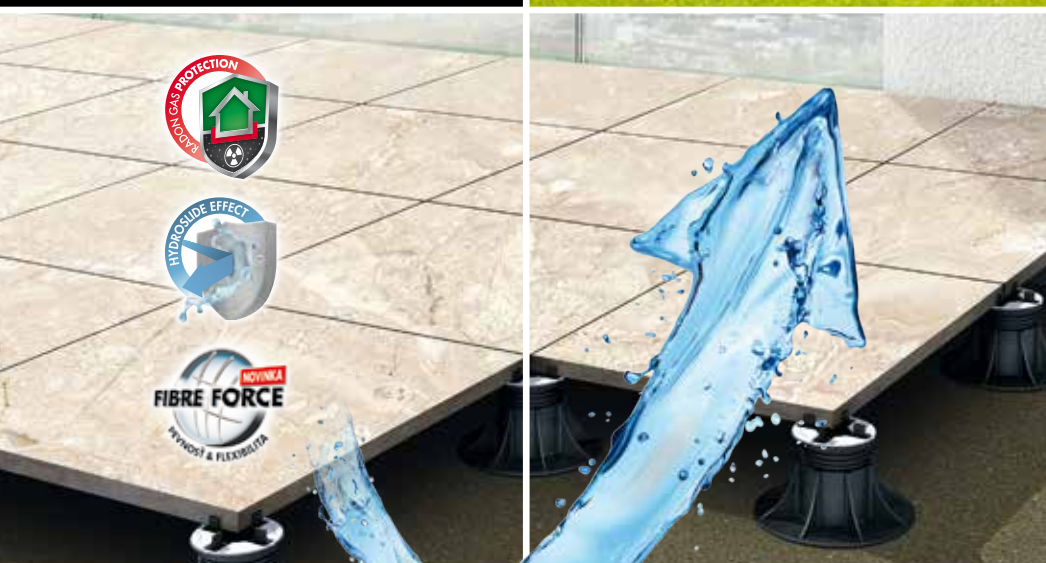

\* o 30% menej prachu v porovnaní s CR 166 bez Fibre Force technológie



**NOVINKA**

## Tekutá lepenka

**Elastická  
hydroizolačná  
stierka**

- účinná ochrana stavebných materiálov proti pôsobeniu vody, UV žiareniu a prieniku radónu
- aplikácia bez nutnosti penetrácie
- lepenie dlažieb už po 12 hodinách

[www.ceresit.sk](http://www.ceresit.sk)

### STILBETON 055 Architektonický betón

Architektonický betón je štýlová omietka určená na vytvorenie imitácie architektonického betónu, klasického betónu a ďalších štruktúrálnych typov omietok.



Ceresit

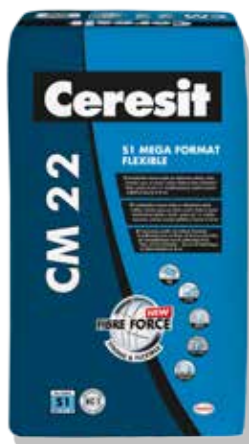

## CERESIT CM 22

Vysoko flexibilné lepidlo Ceresit CM 22 je určené na lepenie veľkoformátovej gresovej dlažby, obkladov a dlažieb z keramiky, jemnej kameniny, dosiek z betónu a kameňa (okrem mramoru) na stabilných aj kritických podkladoch. Je určené na lepenie na podlahách s podlahovým vykurovaním, schodiskách, halách, balkónoch, terasách, bazénoch a zásobníkoch na vodu.

- na veľkoformátové obklady a dlažby s plochou > 1 m<sup>2</sup>
- pre interiér aj exteriér
- na kritické podklady, balkóny, terasy a podlahové vykurovanie na bazény a zásobníky pitnej vody

**Kategória:** cementové lepidlo

**Balenie:** 25 kg



tu nájdete viac



## SIKAFLEX 11 FC PURFORM

Sikaflex®-11 FC je obľúbený profesionálny multifunkčný produkt pre tmelenie a lepenie v jednom na stavbách už viac ako 50 rokov. 1-komponentný polyuretánový elastický tmel do škár a mnohoúčelové lepidlo na aplikácie v interiéri aj exteriéri. Bez obsahu rozpúšťadiel s nestekajúcou konzistenciou, na báze PU.

**Kategória:** tmelenie, lepenie

**Odtiene:** betónovo šedá, biela, béžová, čierna

**Balenie:** 300 ml



tu nájdete viac



## SIKADUR - 31+

Sikadur®-31+ je 2-komponentné, vlhkosť tolerujúce, tixotropné lepidlo na báze epoxidu s nízkym obsahom VOC na lepenie väčšiny stavebných materiálov. Má vysoké mechanické pevnosti, je možné ho použiť aj na opravu nosných konštrukcií, výplň škár a tesnenie trhlín. Sikadur®-31+ je možné použiť pri profesionálnych aplikáciách aj pri hobby aplikáciách.

**Použitie:** Vhodná na obnovu betónu, na opravu poškodených betónových konštrukcií v pozemnom staviteľstve, na mostoch, infraštruktúre. Vhodná na zosilňovanie konštrukcií. Lepenie výstuže. Vhodná na zosilňovanie konštrukcií.

Doplnenie maltou. Produkt je možné použiť v interiéri a v exteriéri.

**Kategória:** lepidlo

**Balenie:** 1,2 kg, 6 kg



tu nájdete viac

KREISEL



## DISPERSIONS KLEBER 111

Ideálne lepidlo na náročné podklady ako sú OSB a drevotrieskové dosky. Určené na lepenie klinkerových, gresových a keramických obkladov. Vhodné na podklady z betónu, potery aj s podlahovým vykurovaním, sadrokartónové dosky, tekuté hydroizolácie tesniace malty. Vodoodolné a mrazuvzdorné. Vhodné na aplikáciu dekoratívnych obkladov a elementov.

**Kategória:** disperzné lepidlo

**Balenie vedro:** 7 kg



tu nájdete viac

ZÁMKOVÉ A BETONOVÉ  
DLAŽBY

TERASY

DREVENÉ  
TERASYOBRUBNÍKY  
A PALSADYVYKUROVÁ  
ZÁHONYZÁHRADNÉ  
PRVKYOBKLADOVÉ  
KAMENE A TEHLKYDIZAINOVÉ  
OBKLADYPŘÍRODNÝ  
KÁMEN

PLOTY

SVIHOVÉ  
TVAROVKY

ODVODNENIE

STAVEBNÁ  
CHEMIAZÁHRADNÁ  
TECHNIKA

**KREISEL**

### KREMIČITÝ PIESOK 099

Prírodný sušený piesok pripravený na okamžité použitie bez obsahu prímiesí. Používa sa pri ukladaní a škárovaní zámkovej a tehlovej dlažby, zakladaní trávnikov, ako plnivo do omietok, mált a poterov, posyp komunikácií atď.

**Kategória:** škárovací piesok

**Zrinitosť:** 0,25 - 1,0 mm

**Balenie vrece:** 25 kg

**Na palete:** 48 ks / 1200 kg



tu nájdete viac

**KREISEL**

### KLINKERFUGE 701

Malta určená na škárovanie dlaždíc, tehál a Klinker tvaroviek. Môže sa použiť aj na škárovanie keramických a betónových obkladov a dlažieb vo vnútnom aj vonkajšom prostredí. Obsah trasu znižuje možnosť výkvetov solí. Umožňuje získať škáry s vysokou farebnou stálosťou, pevnosťou a priľnavosťou k okraju Klinker tehál, dlaždíc a tvaroviek. Maltu je možné použiť na šírku škár 5 - 20 mm.

**Odtiene:** 10 kg čierna, piesková, bronzová, šedá, svetlo šedá, grafitová, biela

**25kg** jasno šedá, grafitová, piesková, šedá, biela, tehlová

**Kategória:** škárovacia malta

**Balenie:** vedro 10 kg, vrece 25 kg



tu nájdete viac

**KREISEL**

### MAUERMÖRTEL NANO 130

Malta na báze nanotechnológie určená na plnoplošné maltovanie Klinker tehál a tvaroviek za súbežného škárovania. Malta je vhodná aj na murovanie ručne lisovaných tehál. Do vnútorného aj vonkajšieho prostredia. Použitie malty efektívne znižuje riziko vzniku výkvetov solí na povrchu steny.

**Kategória:** malta

**Odtiene:** biela, jasnošedá, čierna, tehlová, piesková, šedá, grafit, bronz

**Balenie vrece:** 25 kg

**Na palete:** 48 ks / 1200 kg



tu nájdete viac

**Ceresit**

### CERESIT CT 32

Cementová malta na murovanie a škárovanie klinkerového muriva v interiéri i exteriéri. Malta je vhodná pre murovanie a škárovanie konštrukčného, základového a pohľadového muriva, komínov, podmuroviek plotov a objektov drobnej architektúry z klinkerových tehál.

- znižuje riziko tvorby výkvetov
- obsahuje tras
- vodostála, mrazuvzdorná a ľahko spracovateľná
- paropriepustná

**Kategória:** cementové lepidlo

**Odtiene:** béžová, graphite, svetlo šedá, šedá

**Balenie:** 25 kg



tu nájdete viac

sievert



### MALTA PFM-94

Malta na „suché“ škárovanie kamenných dlažieb. Minerálna maltová zmes vyznačujúca sa veľmi jednoduchou a ľahkou spracovateľnosťou. Vodonepriepustná. Zmes na škárovanie tehlových dlažieb a kameňa „suchou“ celoplošnou metódou, s tuhnutím a uzavretím škár až po následnom pokropení vodou.

- pevnosť v tlaku: min. 10 N/mm<sup>2</sup>
- spotreba: 5–25 kg/m<sup>2</sup> podľa hĺbky, šírky škár a formátu kameňa
- vytvrdnutie zmesi: až po následnom pokropení vodou
- hĺbka škáry: min. 15 mm

**Kategória:** škárovacia malta

**Zrinitosť:** 0 - 1 mm

**Balenie:** 25 kg



tu nájdete viac

sievert



### MALTA FM

Malta s prísadou trasu na ručné škárovanie tehlových pásov a pohľadového muriva všetkých typov, tr. CG 2W Malta s prísadou trasu na dodatočné ručné škárovanie tehlových pásov a pohľadového muriva všetkých typov, napr. keramického, kamenného, betónového a pod. Po vytvrdnutí odolná proti pôsobeniu dažďa a mrazu. Na vonkajšie aj vnútorné použitie. Výroba 7 odtieňov podľa orientačnej vzorkovnice.

- spotreba malty cca 4 – 7 kg/m<sup>2</sup> podľa hĺbky a hrúbky škár
- pevnosť v tlaku > 15 N/mm<sup>2</sup>

**Kategória:** škárovacia malta

**Zrinitosť:** 0 - 1,2 mm

**Balenie:** 30 kg



tu nájdete viac

sievert



### MALTA FM-X

Malta s prísadou trasu na strojové škárovanie tehlových pásov a pohľadového muriva všetkých typov, tr. CG 2W Malta na dodatočné strojové škárovanie tehlových pásov a pohľadového muriva všetkých typov, napr. keramického, kamenného, betónového a pod. Po vytvrdnutí odolná proti pôsobeniu dažďa a mrazu. Na vonkajšie aj vnútorné použitie. Výroba 14 farebných odtieňov podľa orientačnej vzorkovnice.

- spotreba cca 4 – 7 kg/m<sup>2</sup> podľa hĺbky a hrúbky škár.
- pevnosť v tlaku > 15 N/mm<sup>2</sup>.

**Kategória:** škárovacia malta

**Zrinitosť:** 0 - 1,2 mm

**Balenie:** 30 kg



tu nájdete viac



### ULTRAMENT WPC IMPRÄGNIERUNG

Impregnácia Ultrament WPC je ideálna pre dlhotrvajúcu ochranu povrchov vyrobených z WPC (Wood-Polymer-Compound) pred nečistotami a známami opotrebovania. Impregnácia zabraňuje prenikaniu tekutín a zjednodušuje čistenie.

- účinná dlhodobá ochrana
- zabraňuje vniknutiu tekutín a nečistôt
- Špeciálna impregnácia, Zjednodušuje čistenie

**Odtieň:** Bezfarebná

**Spotreba:** cca 50 ml/m<sup>2</sup>

**Kategória:** impregnácia

**Balenie:** 500 ml



tu nájdete viac

ZÁMKOVÉ A BETONOVÉ  
DLAŽBY

TERASY

DREVENÉ  
TERASY

OBRUBNÍKY  
A PALSÁDY

VYVŠEŠNÉ  
ZÁHONY

ZÁHRADNÉ  
PRVKY

OBKLADOVÉ  
KAMENE A TEHLKY

DIZAJNOVÉ  
OBKLADY

PRIRODNÝ  
KAMEN

PLOTY

SVAHOVÉ  
TVAROVKY

ODVODNENIE

STAVEBNÁ  
CHEMIA

ZÁHRADNÁ  
TECHNIKA

**KREISEL**

## EXPERT 4 C2TE S2 BIELE

Profesionálne lepidlo určené na lepenie všetkých druhov dlaždíc, kamenných dosiek a mramoru, žuly, travertínu, pieskovca, čadiča, bridlice, andezitu atď., zároveň na lepenie keramických obkladov, Klinker tehál, terakotových, gresových a kameninových dlaždíc vrátane veľkoformátových obkladových prvkov. Určená do vnútorného aj vonkajšieho prostredia.

**Kategória:** lepidlo

**Zrניות:** 0,5 mm

**Balenie vrece:** 25 kg

**Na palete:** 48 ks / 1200 kg



tu nájdete viac

 Den Braven

## STĽPIKOVÝ BETÓN RÝCHLOTUHNÚCI

Stĺpkový betón je suchá betónová zmes, ktorá sa môže aplikovať bez použitia miešadla a miešania. Vyniká rýchlym kotvením, keď už po 5 minútach začína zmes tvrdnúť. Používa sa najmä na rýchle kotvenie stĺpkov, stožiarov, dopravných značiek, lúčok, altánkov, kovových nožičiek, sušiacok a iných prvkov na záhrade.

**Kategória:** betón

**Balenie vrece:** 25 kg

**Na palete:** 42 ks / 1050 kg



tu nájdete viac

 Den Braven

## OPRAVA BETÓNU BETON FIX 480 G DEBBEX

Dvojzložkový chemický systém na báze polyesterových živíc na veľmi rýchle opravy betónu. Slúži na opravu prasklín, škár, hrán a rohov poškodeného betónu, kameňa a muriva. Renovácia výtlkov, betónových schodísk a pod. Je tiež ideálny, ako lepidlo na lepenie materiálov na kameň alebo murované prvky.

**Kategória:** oprava prasklín v betóne

**Balenie:** kartuša 480 g



tu nájdete viac

 Den Braven

## ODŠEĎOVAČ DŘEVA

Odšedovač dreva je prípravok, ktorý odstraňuje drevnú šed, čistí zašlé drevo. Vymaže z povrchu špinu a sivo a vracia drevu jasný a živý vzhľad. Obnovuje farbu starého dreva. Výrobok je pripravený ihneď k aplikácii. Používa sa na ploty, dvere, palubovky, palety, altány a pergoly. Približná spotreba: 8 až 10 m<sup>2</sup>/l.

**Kategória:** ošetrovanie dreva

**Farba:** transparentná

**Balenie:** fľaša 1l

**Počet kusov v kartóne:** 12 ks



tu nájdete viac



 Den Braven



### OCHRANNÝ NÁTER NA DREVO PROFI

Koncentrovaný prípravok na chemickú ochranu dreva proti biotickým škodcom. Je určený na dlhodobú preventívnu ochranu dreva a lignocelulóзовých materiálov pred napadnutím drevokazným hmyzom (napr. tesárik krovový, červotoč a termity), drevokaznými hubami triedy Basidiomycetes a drevosfarbujúcimi hubami a plesňami v interiéroch (v triedach použitia 1 a 2) a v exteriéroch len pri aplikácii s krycím náterom (v triedach použitia 3 podľa EN 335).

**Kategória:** ošetrovanie dreva  
**Farba:** transparentná, zelená  
**Balenie:** fľaša 1 l  
**Počet kusov v kartóne:** 10 ks



*tu nájdete viac*

 Den Braven



### CRANIT QUATRO TABLETY

Moderný dezinfekčný viacúčelový prípravok pre celosezónnu priebežnú údržbu vody vo všetkých typoch bazénov. Likviduje baktérie a riasy, zabraňuje ich rastu, umožňuje vyvločkovanie nečistôt a stabilizuje aktívny chlór.

**Kategória:** dezinfekcia  
**Farba:** modrastá  
**Balenie:** dóza 1 kg



*tu nájdete viac*

 Den Braven



### CRANIT CHLOR ŠOK

Dezinfekčný prípravok pre celosezónnu údržbu všetkých typov bazénov predovšetkým pre jednorazovú, teda „šokovú“ úpravu bazénovej vody po napustení alebo pri silnom znečistení. Likviduje riasy a baktérie. Použitím 1,8 g prípravku na 10 m<sup>3</sup> vody sa zvýši obsah aktívneho chlóru o cca 0,1 mg/l.

**Kategória:** dezinfekcia  
**Farba:** modrastá  
**Balenie:** dóza 1 kg



*tu nájdete viac*

 Den Braven



### ZAKRÝVACIA PLACHTA S KOVOVÝMI OKAMI PROFI

Na efektívne zakrytie stavebných strojov, materiálov, náradia a vozíkov, na záhrade na zakrytie dreva na vykurovanie, slamy, zhrabaného lístia, bazénov proti nečistotám. Pomocou plachty je možné vytvoriť ľahké prístrešky pri campingu alebo odokrytých krovov, odolná proti poveternostným vplyvom, prepichnutiu a pretrhnutiu, vodonepriepustná, ľahko umývateľná. Je opatrená zdvojenými zvarovými lemmami. Plachta je pevná, s kovovými okami vždy po jednom metre dĺžky na uchytení. Špecifická hmotnosť plachty PROFI s kovovými okami je cca 135 g/m<sup>2</sup>.

**Rozmer:** 4 x 5 m  
**Plošná hmotnosť:** 135 g/m<sup>2</sup>



*tu nájdete viac*

ZÁHRADNÉ CHEMIA  
 STAVEBNÁ CHEMIA  
 ODVODNENIE  
 SVAHOVÉ TVAROVKY  
 PLOTY  
 PŘÍRODNÝ KAMEN  
 DIZAJNOVÉ OKLADY  
 KAMENÉ A TEHLŔVKY  
 ZÁHRADNÉ PRVKY  
 VYKŔSENÉ ZÁHRNY  
 OBRUBNÍKY A PALSÁDY  
 DREVENÉ TERASY  
 TERASY  
 ZÁMKOVÉ A BETONOVÉ DLAŽBY

Ultrament®



## ULTRAMENT WPC REINIGER 1 L

Ultrament WPC Cleaner je ideálny na čistenie povrchov vyrobených z WPC. Okrem iného odstraňuje masť a masť nečistoty, ako aj vtáčí trus, zvyšky grilu či vody a stopy. Ultrament WPC čistič osviežuje povrch a zachováva jeho prirodzený vzhľad. Je vhodný na základné aj udržiavacie čistenie a znižuje príľnavosť nečistôt.

- má antistatický účinok, rozpúšťa odolnú špinu, jemne čistí
- koncentrát

**Spotreba:** Základné čistenie: 200 ml na 5 litrov vody  
Bežné čistenie: 50 ml až 5 litrov vody

**Odtieň:** Bezfarebná

**Kategória:** čistič

**Balenie:** 1 l



tu nájdete viac

Ultrament®



## ULTRAMENT HOLZ TERRASSEN REINIGER

Ultrament Čistič drevených terás je vhodný na čistenie drevených povrchov a ako prípravok na maľovanie, lazúrovanie a olejovanie. Okrem iného odstraňuje masť nečistoty, ako aj vtáčí trus, zvyšky vody a stopy. Pravidelné používanie znižuje skoré známky starnutia ako napr stmavnutie, zošednutie alebo vyblednutie.

- Odstraňuje odolnú špinu, znižuje príľnavosť nečistôt
- jemne čistí povrch

**Spotreba:** Základné čistenie: 150 ml na 5 litrov vody  
Bežné čistenie: 50 ml až 5 litrov vody

**Odtieň:** Bezfarebná

**Kategória:** čistič

**Balenie:** 1 l



tu nájdete viac

Ultrament®



## ULTRAMENT HOLZ PFLEGEÖL

Ultrament Wood Care Oil je ideálny na osvieženie a starostlivosť o povrchy z tvrdého dreva. Rýchlo preniká do dreva a chráni pred šedivením spôsobeným UV žiarením.

- podporuje prirodzený vzhľad dreva, na báze ľanového oleja
- povrch odpudzujúci vodu a nečistoty zabraňuje rastu rias a zelene

**Odtiene:** transparent, Douglas, Teak, Bangkirai, Antracit

**Spotreba:** cca 100 ml/m<sup>2</sup>

**Výdatnosť (s jedným náterom):** do 25 m<sup>2</sup>

**Kategória:** impregnácia

**Balenie:** 2,5 l



tu nájdete viac

Ultrament®



## ULTRAMENT BODEN FIX HOLZ

Ultrament Boden Fix Holz je nepriehľadná podlahová farba, ktorá je ideálna na renováciu a na zmenu farby starých drevených povrchov v súkromnom sektore. Zahaľuje staré terasy do novej nádhery a chráni ich pred poveternostnými vplyvmi. Jednoducho maľovať - hotovo!

- veľmi dobrá príľnavosť, prepúšťa vodnú paru
- odolné voči UV žiareniu a poveternostným vplyvom
- šetrné k životnému prostrediu - na vodnej báze

**Odtiene:** šedá, hnedá, antracit

**Spotreba:** cca 160 ml/m<sup>2</sup>

**Výdatnosť (s jedným náterom):** do 25 m<sup>2</sup>

**Kategória:** farba

**Balenie:** 4 l



tu nájdete viac



ZÁHRADNÉ  
TECHNIKA  
STAVEBNÁ  
CHEMIA  
ODVODNENIE  
SVIHOVÉ  
TVAROVKY  
PLOTY  
PŘÍRODNÝ  
KÁMEN  
DIZAJNOVÉ  
OKLADY  
KAMENE A TEHLŔOVKY  
ZÁHRADNÉ  
PRVKY  
VYVŠEŔNÉ  
ZÁHRONY  
OBRUBNÍKY  
A PALSÁDY  
DREVENÉ  
TERASY  
TERASY  
ZÁMKOVÉ A BETONOVÉ  
DLÁŽBY

## ROKOFLOOR SPORT / RK 898

Ide o dvojzložkový systém, skladajúci sa z gumového granulátu a pružného, vlhkosťou vytvrdzujúceho spojiva. Výrobok je ideálny pre detské ihriská, športoviská, terasy, balkóny, schody, plochy okolo bazénov, na zhotovenie ochranných prvkov na rampách, schodiskách a pod. Má dlhú životnosť a vynikajúce elastické vlastnosti a vďaka schopnosti absorbovať pádovú energiu zvyšuje bezpečnosť osôb pri páde. Po daždi je povrch rýchle suchý a opäť hrateľný. Aplikuje sa na betónový alebo asfaltový podklad. Je možné ho použiť ako exteriéru, tak aj v interiéri.

- vysoko pružný a odolný
- porézny, prepúšťajúci vodu
- mrazuvzdorný
- rýchloschnúci
- zdravotne nezávadný
- ľahko čistiteľný
- jednoducho aplikovateľný



tu nájdete viac

### Balenie:

set 12 kg (10 kg gumového granulátu + 2 kg spojiva)  
set 30 kg (25 kg gumového granulátu + 5 kg spojiva)



červená



modrá



sivá



zelená



žltá



# Záhradná technika

**KÄRCHER**

**5**  
ROKOV  
ZÁRUKA



## ZÁHRADNÉ ČERPADLO BP 4.500 GARDEN SET PLUS

Táto praktická štartovacia sada obsahuje všetko, čo potrebujete na polievanie záhrady z vodnej nádrže alebo cisterny. Vrcholom je samozrejme kompaktné záhradné čerpadlo s dlhou životnosťou, ktoré zaujme veľkým sacím výkonom a optimálnym tlakom. A ako všetky záhradné čerpadlá Kärcher je bezúdržbové, dá sa namontovať bez náradia a vďaka veľkému nožnému spínaču sa dá pohodlne zapínať a vypínať bez bolesti chrbta.

**Výkon motora max. (W)** 550  
**Prietok max. (l/h)** < 4500  
**Hmotnosť bez príslušenstva (kg)** 6,6  
**Rozmery (d x š x v) (mm)** 372 x 186 x 231



tu nájdete viac

**5**  
ROKOV  
ZÁRUKA



## ZÁHRADNÉ ČERPADLO BP 6.000 GARDEN SET

Záhradná súprava BP 6.000 obsahuje saciu súpravu, takže výkonné záhradné čerpadlo s dlhou životnosťou je možné ihneď použiť na polievanie záhrady. Vďaka vysokému saciemu výkonu a tlaku poskytuje záhradná súprava ideálne podmienky pre pohodlné polievanie záhrady zo sudov na dažďovú vodu alebo vodných nádrží.

**Výkon motora max. (W)** 1000  
**Prietok max. (l/h)** < 6000  
**Hmotnosť bez príslušenstva (kg)** 9,7  
**Rozmery (d x š x v) (mm)** 384 x 204 x 253



tu nájdete viac

**5**  
ROKOV  
ZÁRUKA



## PONORNÉ ČERPADLO SP 9.000 FLAT

Spoľahlivo pomáha pri odčerpávaní čistej alebo mierne znečistenej vody obsahujúcej častice nečistôt až do veľkosti 5 milimetrov. S rýchlosťou do 9 000 l/h sa ideálne hodí na vypúšťanie malých bazénov alebo suterénov, ktoré boli zaplavené vniknutím podzemnej vody alebo únikom práčky.

**Výkon motora max. (W)** 280  
**Prietok max. (l/h)** < 9000  
**Hmotnosť bez príslušenstva (kg)** 3,7  
**Rozmery (d x š x v) (mm)** 227 x 240 x 262



tu nájdete viac

**5**  
ROKOV  
ZÁRUKA



## PONORNÉ KALOVÉ ČERPADLO SP 11.000 DIRT

S čerpacou kapacitou až 11 000 litrov za hodinu nie je pre ponorné čerpadlo SP 11.000 Dirt žiadny problém rýchlo odčerpať vodu z nádrží a záhradných jazierok. Spoľahlivo odčerpáva čistú a špinavú vodu obsahujúcu častice nečistôt až do priemeru 20 mm. Predfilter je tiež k dispozícii ako voliteľná výbava na ochranu obežného kolesa čerpadla v prípade ešte väčších častíc nečistôt.

**Výkon motora max. (W)** 400  
**Prietok max. (l/h)** < 11000  
**Hmotnosť bez príslušenstva (kg)** 4,4  
**Rozmery (d x š x v) (mm)** 229 x 238 x 303



tu nájdete viac



## UNIVERZÁLNA HADICOVÁ SPOJKA SO SYSTÉMOM AQUA STOP

Spájanie, odpájanie a oprava jednoduchým spôsobom - s praktickou a ergonomickou univerzálnou hadicovou spojkou Kärcher so systémom Aqua Stop. Flexibilný zásuvný systém výrazne zjednodušuje zavlažovanie malých a veľkých záhrad a plôch.



tu nájdete viac



## HADICOVÁ SPOJKA SET 1/2", 5/8" OPP

Jednoduché pripojenie, odpojenie a oprava - pomocou súpravy hadicových spojok s pripojením 1/2" a 5/8" s Aqua Stop systémom. Flexibilný systém plug-in výrazne zjednodušuje zavlažovanie malých a veľkých záhrad a plôch.



tu nájdete viac



## PRÍPOJKA NA VODOVODNÝ KOHÚTIK G3/4 S REDUKCIOU G1/2

Prípojky na vodovodný kohútik, hadicové spojky a hadice sú základom efektívneho zavlažovania. Preto ponúka Kärcher kompletný rad príslušenstva na spájanie, rozpájanie a opravu zavlažovacieho systému. Napríklad robustnú prípojku na vodovodný kohútik G3/4 s redukciou G1/2. Redukcia umožňuje pripojenie na dve veľkosti závitov.



tu nájdete viac



## HADICA PRIMOFLEX® 1/2" – 20 M

Flexibilná záhradná hadica PrimoFlex® (1/2") je 20 m dlhá, teplotne odolná a zdravotne neškodlivá hadica na vodu s výpletom odolným voči tlaku. Prietržný tlak: 24 bar.



tu nájdete viac



## KOVOVÁ STRIEKACIA PIŠTOĽ PREMIUM

Kvalitná a extra robustná kovová striekacia pištoľ Premium je koncipovaná na dlhodobý pôžitok zo zavlažovania a pohodlne sedí v ruke.



Rozmery (d x š x v) (mm) 225 x 42 x 105

tu nájdete viac



## STRIEKACIA PIŠTOĽ

Ideálna striekacia pištoľ pre začiatočníkov. S aretovateľnou spúšťou na pohodlné zavlažovanie v záhrade. Dá sa jednoducho a rýchlo napojiť na záhradnú hadicu.



Rozmery (d x š x v) (mm) 203 x 42 x 105

tu nájdete viac



## HADICOVÝ BUBON HR 25

Moderný hadicový bubon umožňuje rýchle navíjanie a odvíjanie hadice, s minimálnymi nárokmi na priestor. Pripravené na použitie vďaka pribalenej 15m hadici a striekaciemu nastavcu.



tu nájdete viac



## KRUHOVÝ ZAVLAŽOVAČ RS 130/3

Kruhový zavlažovač RS 130/3 sa ideálne hodí na zavlažovanie stredne veľkých plôch a záhrad. Maximálna zavlažovaná plocha je 133 m<sup>2</sup>. Zavlažovač sa dá ľahko napojiť na záhradnú hadicu a je kompatibilný so všetkými dostupnými klik systémami.



tu nájdete viac



## IMPULZNÝ, KRUHOVÝ A SEKTOROVÝ ZAVLAŽOVAČ PS 300

Impulzný, kruhový a sektorový zavlažovač PS 300 sa ideálne hodí na zavlažovanie stredne veľkých až veľkých plôch a záhrad. Maximálna zavlažovaná plocha je 706 m<sup>2</sup>.



tu nájdete viac



## MULTIFUNKČNÝ PLOŠNÝ ZAVLAŽOVAČ MS 100 SO 6 MOŽNOSŤAMI NASTAVENIA

Multifunkčný plošný zavlažovač MS 100 pre malé plochy a záhrady. 6 rôznych tvarov trysiek umožňuje rôzne spôsoby zavlažovania.

**Max. zavlažovaná plocha** 78 m<sup>2</sup>  
**Prietokové množstvo vody** 21 l/min  
**Rozmery (d x š x v) (mm)** 208 x 199 x 71



tu nájdete viac



## ŠTVORCOVÝ ZAVLAŽOVAČ OS 3.220

Štvorcový zavlažovač OS 3.220 na zavlažovanie stredne veľkých plôch a záhrad. Plynulé nastavovanie dosahu. Hnacie zariadenie s obzvlášť dlhou životnosťou.

Max. zavlažovaná plocha: 220 m<sup>2</sup>.

**Zavlažovaná plocha 2 bar** 45 - 120 m<sup>2</sup>

**Zavlažovaná plocha 4 bar** 80 - 220 m<sup>2</sup>

**Rozmery (d x š x v) (mm)** 450 x 136 x 86



tu nájdete viac

## SÚPRAVA BATÉRIE A RÝCHLONABÍJAČKY

Pre všetky zariadenia systému batérií od Kärcher.



**Súprava 18 V/ 2,5 Ah**  
obsahuje batériu 18 V/ 2,5 Ah s inovatívnou technológiou Real Time a 18 V rýchlonabíjačkou.



tu nájdete viac



**Súprava 36 V/ 2,5 Ah**  
obsahuje vymeniteľnú batériu 36 V/2,5 Ah Battery Power, ako aj rýchlonabíjačku 36 V.



tu nájdete viac



## KOSAČKA NA TRÁVU LMO 18-33 BATTERY SET

Akumulátorová kosačka na trávnu LMO 18-33 Battery je ľahko ovládateľná vďaka nízkej hmotnosti a extrémnej obratnosti. Pre pohodlné kosenie v záhrade. Vďaka systému kosenia 2 v 1 sa pokosená tráva môže zbierať do nádoby na zachytávanie trávy alebo pomocou mulčovacej súpravy rozmetať po trávniku ako prírodné hnojivo. Keď je koš na zber trávy plný, indikátor úrovne naplnenia ukazuje, že je potrebné ho vyprázdniť. Vďaka brúsenému ocelovému nožu sú výsledky kosenia vždy elegantné - bez zubatých stebiel trávy.

**Batériová platforma** 18 V Systém batérií  
**Šírka rezu (cm)** 33  
**Výška rezu (mm)** 35 - 65  
**Nastavenie výšky kosenia** 4x  
**Objem zberného koša na trávnu (l)** 35  
**Otáčky (rpm)** 4000  
**Výkon na jedno nabitie batérie \* (m<sup>2</sup>)**  
 max. 125 (2,5 Ah) / max. 250 (5,0 Ah)  
**Dĺžka prevádzky na jedno nabitie akumulátora (min)**  
 max. 12 (2,5 Ah) / max. 24 (5,0 Ah)  
**Kapacita (Ah)** 5  
**Hmotnosť bez príslušenstva (kg)** 11,6  
**Rozmery (d x š x v) (mm)** 1251 x 371 x 992

### Balenie obsahuje

- Varianta: Batéria je súčasťou balenia
- Batéria: Batéria 18 V / 5,0 Ah (1 ks)
- Nabíjačka: Rýchlonabíjačka 18 V (1 ks)
- Mulčovacia súprava
- Koš na trávnu



tu nájdete viac



## KOSAČKA NA TRÁVU LMO 36-46 BATTERY SET

Silná a výkonná s prepínateľným pohonom zadných kolies Push Assist dokáže bez námahy zvládnuť stúpanie v záhrade. Vďaka svojej veľkej šírke záberu v kombinácii s veľkorysú nádobou na zachytávanie trávy môžete pri kosení pracovať rýchlejšie a s malými prerušeniami. Hrebene na trávniky tiež zachytávajú trávu rastúcu až po okraj. Vďaka systému kosenia 2 v 1 sa kosaná tráva môže zbierať do koša na zachytávanie trávy alebo pomocou mulčovacej súpravy rozmetať po trávniku ako prírodné hnojivo.

**Batériová platforma** 36 V Systém batérií  
**Šírka rezu (cm)** 46  
**Výška rezu (mm)** 20 - 70  
**Nastavenie výšky kosenia** 5x  
**Objem zberného koša na trávnu (l)** 55  
**Pohon** Bezuhlíkový motor  
**Otáčky (rpm)** 2800  
**Výkon na jedno nabitie batérie \* (m<sup>2</sup>)**  
 max. 325 (2,5 Ah) / max. 650 (5,0 Ah)  
**Dĺžka prevádzky na jedno nabitie akumulátora (min)**  
 max. 15 (2,5 Ah) / max. 30 (5,0 Ah)  
**Hmotnosť bez príslušenstva (kg)** 18,4  
**Rozmery (d x š x v) (mm)** 1452 x 483 x 978

### Balenie obsahuje

- Varianta: Batéria je súčasťou balenia
- Batéria: Batéria 36 V / 5,0 Ah (1 ks)
- Nabíjačka: Rýchlonabíjačka 36 V (1 ks)
- Mulčovacia súprava
- Koš na trávnu



tu nájdete viac





## STRUNOVÁ KOSAČKA LTR 18-25 BATTERY SET

Akumulátorová strunová kosačka LTR 18-25 Battery má ergonomický tvar, je extrémne ľahká a ľahko sa ovláda. Batéria je súčasťou výbavy.

**Batériová platforma** 18 V Systém batérií  
**Priemer rezného kruhu (cm)** 25  
**Rezný nástroj** Hlavica so strunou  
**Otáčky (rpm)** 9500  
**Výkon na jedno nabitie batérie (m)**  
 max. 300 (2,5 Ah) / max. 600 (5,0 Ah)  
**Dĺžka prevádzky na jedno nabitie (min)**  
 max. 30 (2,5 Ah) / max. 60 (5,0 Ah)  
**Hmotnosť bez príslušenstva (kg)** 1,6  
**Rozmery (d x š x v) (mm)** 1184 x 296 x 386



tu nájdete viac



## STRUNOVÁ KOSAČKA LTR 36-33 BATTERY SET

Buriny, trávy a odolná zeleň nemajú žiadnu šancu: plynulo regulovateľná akumulátorová strunová kosačka LTR 36-33 Battery. Batéria je súčasťou výbavy.

**Batériová platforma** 36 V Systém batérií  
**Priemer rezného kruhu (cm)** 28 - 33  
**Rezný nástroj** Hlavica so strunou  
**Otáčky (rpm)** 7000  
**Výkon na jedno nabitie batérie (m)**  
 max. 600 (2,5 Ah) / max. 1200 (5,0 Ah)  
**Dĺžka prevádzky na jedno nabitie (min)**  
 max. 35 (2,5 Ah) / max. 70 (5,0 Ah)  
**Hmotnosť bez príslušenstva (kg)** 2,7  
**Rozmery (d x š x v) (mm)** 1485 x 348 x 347



tu nájdete viac



## NOŽNICE NA ŽIVÝ PLOT HGE 18-45 BATTERY SET

Nízka hmotnosť pre prácu bez námahy: akumulátorové nožnice na živý plot HGE 18-45 Battery s diamantom brúseným nožom pre presný výsledok rezania. Batéria je súčasťou výbavy.

**Batériová platforma** 18 V Systém batérií  
**Dĺžka rezu (cm)** 45  
**Rýchlosť noža** 2700  
**Typ rezacej čepele** Diamantom brúsené  
**Výkon na jedno nabitie batérie (m)**  
 max. 250 (2,5 Ah) / max. 500 (5,0 Ah)  
**Dĺžka prevádzky na jedno nabitie akumulátora (min)**  
 max. 35 (2,5 Ah) / max. 70 (5,0 Ah)  
**Hmotnosť bez príslušenstva (kg)** 2,7  
**Rozmery (d x š x v) (mm)** 895 x 243 x 171



tu nájdete viac

## PREREZÁVACIA PÍLA NA KONÁRE PGS 4-18

Akumulátorová píla na konáre PGS 4-18 od spoločnosti Kärcher je určená na rezanie konárov až do priemeru 80 milimetrov. Odnímateľný pridržiavač konárov umožňuje bezpečné a jednoduché použitie a zabraňuje sklznutiu konárov.



**Batériová platforma** 18 V Systém batérií  
**Počet zdvihov** max. 2500  
**Priemer rezu s odnímateľným pridržiavačom konárov (mm)** max. 50  
**Priemer rezu bez odnímateľného pridržiavaču konárov (mm)** max. 80  
**Dĺžka pilového listu (mm)** 150  
**Výkon na jedno nabitie batérie (Rezy)**  
 max. 120 (2,5 Ah) / max. 240 (5,0 Ah)  
**Dĺžka prevádzky na jedno nabitie akumulátora (min)**  
 max. 18 (2,5 Ah) / max. 36 (5,0 Ah)  
**Hmotnosť bez príslušenstva (kg)** 1,4  
**Rozmery (d x š x v) (mm)** 475 x 89 x 174



tu nájdete viac



ALIANCIA STAVEBNÍN

Spoločnosť ASAS, a.s. od roku 2009 združuje predajcov stavebnín z celého Slovenska. Jednou z hlavných náplní činnosti je nákup stavebného materiálu a jeho predaj prostredníctvom partnerských spoločností.



V našom portfóliu sa nachádza viac ako **80 výrobcov a dodávateľov stavebných materiálov**, vďaka čomu môžeme našim partnerom poskytnúť dodávateľský servis na špičkovej úrovni pri dodržaní konkurencieschopných cien.

# Naši členovia



**GRENSTAVE, s.r.o.**

J. Kačku 6  
034 95 Likavka  
Ružomberok



**STAVEBNINY ASAS spol. s r. o.**

Pod Kalváriou 30  
955 01 Topoľčany

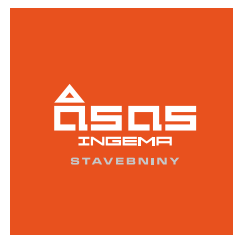

**INGEMA, s.r.o.**

Močarianska 1  
071 01 Michalovce



**KARTEL NITRA, s.r.o.**

Štúrova 155  
949 01 Nitra

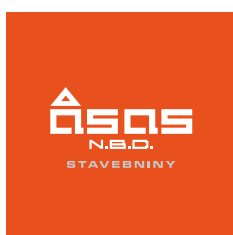

**ING. DUŠAN BARANEC N.B.D.**

Košovská cesta 23  
971 01 Prievidza



**ORAVING stavebniny, s.r.o.**

M. R. Štefánika 1833  
026 01 Dolný Kubín



**PIL-STAV, s.r.o.**

Petrovianska 284  
080 01 Prešov-Haniska



**PRESPOR spol. s r. o.**

Turbínová 1  
831 04 Bratislava



**Prima Stavebniny, s.r.o.**

Nová ulica 4581/3C  
03101 Liptovský Mikuláš



**Sadro, s.r.o.**

Orlové 281  
017 01 Považská Bystrica



**SLOSMAT, s. r. o.**

Cestárska 12  
010 01 Žilina



**SOF - STAVEBNINY**

Podzávoz 975  
022 01 Čadca



**STAVIVO IBV, s.r.o.**

Zvolenská cesta č. 1  
974 05 Banská Bystrica



**STAVO ARTIKEL s.r.o.**

Kolárovska 1313  
014 01 Bytča



**Tehelňa STOVA, spol. s r. o.**

Letecká 35  
052 01 Spišská Nová Ves



**STAVEBNÉ CENTRUM U MAREKA**

Priemyselná 3006  
085 01 Bardejov

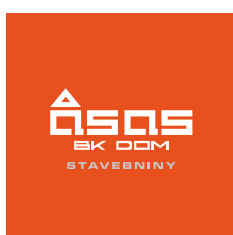

**BK DOM s.r.o.**

Mestský majer 2  
934 01 Levice



# OBJAVTE PESTRÚ PALETU KVALITNÝCH PRODUKTOV



Spoznajte privátnu značku Emporio, ktorá je synonymom kvality a výhodných cien. V našom portfóliu nájdete produkty určené nielen pre unikátne záhradné riešenia, ale aj celú škálu stavebných materiálov.

## NAŠA PONUKA OBSAHUJE:

LEPIDLÁ A SUCHÉ ZMESI | TMELY A SILIKÓNY | MONTÁŽNE PENY  
CHEMICKÉ KOTVY | OCHRANA DREVA | FASÁDNE OMIETKY  
PENETRAČNÉ NÁTERY | ASFALTOVÉ PÁSY | HYDROIZOLÁCIE









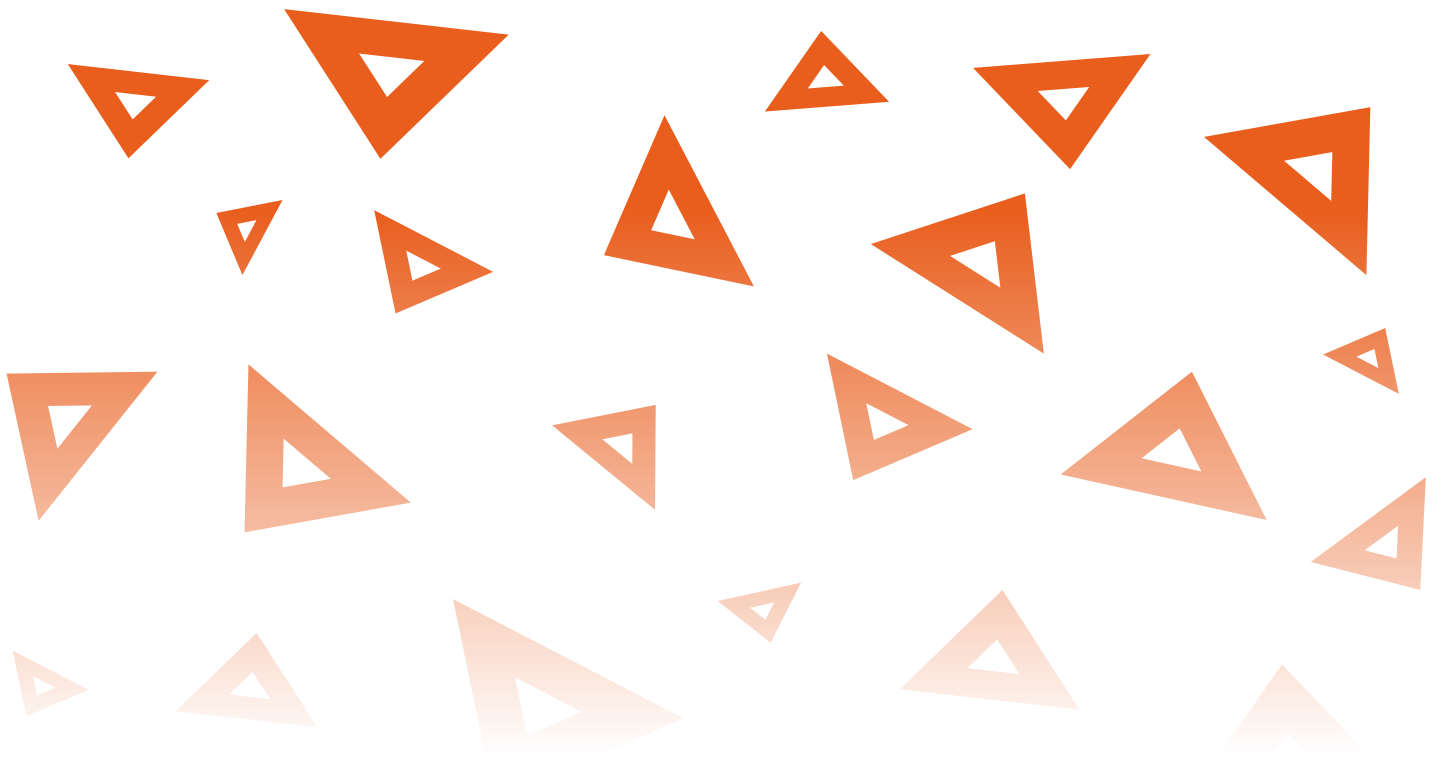

*Pracujeme pre vás...*

**ASAS, a.s.**

K cintorínu 698/49A, 010 04 Žilina

tel.: 041 / 56 30 206

asas@asas-sk.com

www.asas-sk.com



[www.zahradneriesenia.sk](http://www.zahradneriesenia.sk)

Spoločnosť ASAS, a.s. si vyhradzuje právo meniť údaje v tomto katalógu bez predošlého upozornenia. V katalógu sú použité aj ilustračné obrázky. Technické zmeny a prípadné tlačové chyby sú vyhradené. V katalógu sa nachádza sortiment, ktorý sa vyrába z prírodných materiálov, preto sa u nich môže vyskytnúť menší alebo väčší rozdiel vo farebnosti a štruktúre. Taktiež pôsobením rôzneho denného svetla sa môžu prejaviť jemné farebné rozdiely.